



- Please keep this instructions sheet for future reference, as it contains important information.
- No assembly is required.
  - Adult assistance is required to adjust the handle up or down.
  - Ages 5 - 7 years. Weight Limit: 45 kg (100 lbs).
  - Protective equipment shown in these photos is not included.
- Conserver ces instructions pour s'y référer en cas de besoin, car elles contiennent des informations importantes.
- Aucun assemblage requis.
  - L'aide d'un adulte est nécessaire pour mettre la poignée en position levée ou baissée.
  - Âge : 5 - 7 ans. Poids maximal : 45 kg.
  - L'équipement de protection illustré n'est pas fourni avec ce produit.
- Diese Anleitung bitte für mögliche Rückfragen aufbewahren.
- Kein Zusammenbau erforderlich.
  - Um den Griff nach oben oder unten zu stellen, ist die Hilfe eines Erwachsenen erforderlich.
  - Für Kinder im Alter von 5-7 Jahren. Zulässiges Höchstgewicht: 45 kg.
  - Die auf diesen Fotos abgebildete Schutzausrüstung ist nicht enthalten.
- Bewaar deze gebruiksaanwijzing. Kan later nog van pas komen.
- Hoeft niet in elkaar te worden gezet.
  - Hulp van een volwassene is wel nodig om het handvat omhoog of omlaag te zetten.
  - Leeftijd 5 – 7 jaar. Gewichtslimiet: 45 kg.
  - Beschermende uitrusting zoals op deze foto's staat, is niet inbegrepen.
- Conservare queste istruzioni per eventuale riferimento. Contengono importanti informazioni.
- Non è richiesto alcun montaggio.
  - Il manubrio deve essere sollevato o abbassato da un adulto.
  - Età 5 - 7 anni. Peso massimo: 45 kg.
  - L'equipaggiamento di protezione illustrato non è incluso.
- Recomendamos guardar estas instrucciones para futura referencia ya que contienen información importante acerca de este juguete.
- No requiere montaje.
  - El manillar debe ser ajustado por un adulto.
  - Juguete recomendado para niños de 5 a 7 años. Peso máximo permitido: 45 kg.
  - Utilizar siempre equipo de protección (casco, muñequeras, rodilleras, coderas, etc.). El equipo mostrado en las fotografías no está incluido.

- Denne brugsanvisning indeholder vigtige oplysninger og bør gemmes til senere brug.
- Produktet skal ikke samles.
  - Der skal altid være en voksen med til at rejse eller lægge håndtaget ned.
  - Alder: 5-7 år. Maks. vægt: 45 kg.
  - Beskyttelsesudstyret, der vises på disse billeder, medfølger ikke.
- Guardar estas instruções para referência futura pois contém informação importante.
- Não requer montagem.
  - É necessária ajuda de um adulto para ajustar a alavanca para cima ou para baixo.
  - Para crianças entre os 5 e os 7 anos. Peso limite: 45 kg.
  - O equipamento de protecção mostrado nestas imagens não está incluído.
- Säilytä tämä ohje vastaisen varalle. Siinä on tärkeää tietoa.
- Rullalauta on valmiiksi koottu.
  - Aikuisen apua tarvitaan ohjaustangon pystyttämiseen ja alas laskemiseen.
  - Sopii 5–7-vuotiaille. Painoraja: 45 kg.
  - Pakkauksessa ei ole mukana kuvissa näkyviä suojarusteita.
- Ta vare på denne bruksanvisningen. Den inneholder viktig informasjon som kan komme til nytte senere.
- Ingen montering kreves.
  - En voksen må justere styret opp og ned.
  - Alder: 5-7 år. Vekt: Maks. 45 kg.
  - Sikkerhetsutstyret som er vist på disse bildene, medfølger ikke.
- Spara dessa anvisningar för framtiden, de innehåller viktig information.
- Kräver ingen montering.
  - Kräver hjälp av en vuxen för att justera handtaget uppåt eller nedåt.
  - För barn mellan 5 och 7 år. Max. vikt: 45 kg.
  - Den skyddsutrustning som visas på bilderna medföljer inte.
- Κρατήστε τις οδηγίες για μελλοντική χρήση καθώς περιέχουν σημαντικές πληροφορίες.
- Δεν χρειάζεται συναρμολόγηση.
  - Απαιτείται βοήθεια από ενήλικα για να ρυθμίσει το χερούλι προς τα πάνω ή κάτω.
  - Για παιδιά ηλικίας 5 -7. Για παιδιά έως 45 κιλά.
  - Ο προστατευτικός εξοπλισμός που απεικονίζεται δεν περιλαμβάνεται.



(GB) **WARNING** (F) **AVERTISSEMENT** (D) **WARNUNG**  
(NL) **WAARSCHUWING** (I) **AVVERTENZA** (E) **PRECAUCIÓN**

(GB) **To prevent injury:**

- Keep away from cars, streets, steep inclines, steps, swimming pools or other bodies of water.
- Protective equipment should be worn. Use helmet, wrist guards, knee pads and elbow pads.
- Always wear shoes.
- Never allow more than one (1) rider.
- Never ride at night.

(F) **Pour éviter tout accident :**

- Utiliser le produit loin des voitures, des rues, des pentes, des escaliers, des piscines et de tout autre plan d'eau.
- Toujours porter un équipement de protection incluant un casque, des protège-poignets, des genouillères et des coudières.
- Toujours porter des chaussures.
- Ne jamais autoriser plus d'un (1) enfant à la fois sur le véhicule.
- Ne pas utiliser le produit la nuit.

(D) **Verletzungen vermeiden:**

- Von Fahrzeugen, Straßen, starken Gefällen, Swimming Pools oder Gewässern fernhalten.
- Schutzausrüstung bestehend aus Schutzhelm, Handgelenkschützern, Knieschützern und Ellenbogenschützern sollte immer zur Vermeidung von Verletzungen getragen werden.
- Immer Schuhe tragen.
- Nie mehr als einen Fahrer zurzeit auf dem Produkt fahren lassen.
- Niemals nachts fahren.

(NL) **Om letsel te voorkomen:**

- Blijf uit de buurt van auto's, openbare wegen, steile hellingen, trappen, zwembaden of andere watermassa's.
- Draag altijd een beschermende uitrusting. Gebruik een helm, pols-, knie- en elleboogbeschermers.
- Draag altijd schoenen.
- Nooit meer dan één (1) rijder.
- Nooit 's avonds rijden.

(I) **Per prevenire gli incidenti:**

- Non giocare vicino a macchine, strade, forti pendenze, scale, piscine o altri luoghi con acqua.
- Indossare l'equipaggiamento di protezione. Usare il casco, i parapolsi, le ginocchiere e i paragoniti.
- Indossare sempre scarpe chiuse.
- Il giocattolo è adatto ad un solo utente.
- Non usare di notte.

(E) **Para evitar lesiones:**

- No utilizar en la calle ni cerca de coches, en calles en pendiente, cuestas, escaleras, carreteras, ni cerca de piscinas u otros lugares con agua.
- Utilizar siempre equipo de protección, incluyendo casco, muñequeras, rodilleras y coderas (no incluido).
- Utilizar siempre zapatos o zapatillas de deporte que proporcionen un buen soporte.
- No permitir que se monte más de 1 persona en el patinete-monopatín.
- No utilizarlo por la noche ni en zonas con poca visibilidad.



**(DK) ADVARSEL (P) ADVERTÊNCIA (FI) VAROITUS**  
**(N) ADVARSEL (S) VARNING (GR) Προσοχή**

**(DK) Undgå skader:**

- Brug aldrig legetøjet nær biler, veje, stejle skråninger, trapper, svømmebassiner eller andre områder med vand.
- Der bør anvendes beskyttelsesudstyr. Brug hjelm, håndleds-, albue- og knæbeskyttere.
- Barnet bør altid have sko på.
- Der må kun være én person ad gangen på legetøjet.
- Anvend aldrig legetøjet om natten.

**(P) Para evitar acidentes:**

- Andar com o skate e a trotinete longe de carros, estradas, inclinações íngremes, escadas, piscinas ou outras superfícies com água.
- Usar sempre equipamento de protecção. Usar capacete, protecções de punho, joelheiras e cotoveleiras.
- Usar sempre sapatos.
- Nunca deixar que mais de uma criança ande com o skate ou a trotinete ao mesmo tempo.
- Nunca andar com o skate nem a trotinete de noite.

**(FI) Jottei vahinkoa sattuisi:**

- pysy kaukana autoista, kaduilta, jyrkistä rinteistä, portaista, uima-altaista ja rannoilta.
- käytä suojarusteita: kypärää, ranne-, polvi- ja kyynärsuojia.
- käytä lautaillessa aina kenkiä.
- älä ota muita kyytiin.
- älä lautaile yöllä.

**(N) Unngå skader:**

- Må aldri brukes nær biler, veier/gater, bakker, trapper, svømmebasseng eller vann/elver.
- Bruk beskyttelsesutstyr. Bruk hjelm og håndledds-, kne- og albubeskyttelse.
- Bruk alltid sko.
- Bare én (1) person kan bruke sparkesykkelen om gangen.
- Må ikke brukes i mørket.

**(S) Förebygg skador:**

- Använd inte leksaken i närheten av bilar, gator, branta backar, trappsteg, swimming pooler eller andra vattensamlingar.
- Använd skyddsutrustning. Använd hjälm, handledsskydd, knäskydd och armbågsskydd.
- Använd alltid skor.
- Låt bara en person i taget åka.
- Åk aldrig när det är mörkt.

**(GR) Για να αποφύγετε τυχόν τραυματισμό:**

- Μείνετε μακριά από αυτοκίνητα και δρόμους, απότομες κλίσεις, σκαλιά, πισίνες ή άλλα σώματα νερού.
- Πρέπει πάντα να φοράτε προστατευτικό εξοπλισμό. Να χρησιμοποιείτε κράνος, επικάρπια (όπου χρειάζεται), επιγονατίδες και προστατευτικά για τους αγκώνες.
- Να φοράτε πάντα παπούτσια.
- Να μην χρησιμοποιείται ποτέ με παραπάνω από έναν αναβάτη.
- Μην χρησιμοποιείτε το προϊόν τη νύχτα.

**Ⓞ IMPORTANT! Please take a few moments to review the following safety tips with your rider.**

- Be sure an adult adjusts the handle to the up or down position.
- Your rider should wear shoes or sneakers that provide good support.
- Your rider should not wear open-toe shoes.
- Your rider should wear a helmet, knee pads, wrist guards and elbow pads to guard against bumps and bruises.
- Keep loose laces and pant legs away from the wheels.
- Supervise beginners. Hold the beginner's hand and guide the new rider along a smooth, level surface.
- Choose areas for riding that are free of obstacles, and avoid wet or uneven surfaces.
- Make sure your rider never rides on streets, roadways and driveways which enter vehicle traffic routes.
- Towing riders with bicycles or cars is unsafe.

**Ⓞ IMPORTANT ! Parents, il est important de prendre quelques minutes pour lire les conseils de sécurité avec l'enfant.**

- S'assurer qu'un adulte règle la poignée en position levée ou baissée.
- L'enfant doit porter des chaussures qui assurent un bon maintien.
- L'enfant ne doit pas porter des chaussures à bout ouvert.
- L'enfant doit porter un casque, des genouillères, des protège-poignets et des coudières pour se protéger en cas de chute.
- S'assurer que les lacets et le bas des pantalons ne risquent pas de s'accrocher dans les roues.
- Toujours aider un enfant débutant. Le tenir par la main et le guider sur une surface lisse et plane.
- Choisir des endroits sans obstacles, et éviter les surfaces mouillées et accidentées.
- S'assurer que l'enfant n'emprunte pas une rue, une route ou toute autre voie débouchant sur un axe de circulation.
- Une bicyclette ou une voiture ne devraient jamais remorquer un enfant sur ce produit.

**Ⓞ WICHTIG! Bitte nehmen Sie sich einen Moment Zeit, um diese Sicherheitshinweise mit Ihrem Kind gründlich durchzulesen.**

- Stellen Sie sicher, dass ein Erwachsener den Griff nach oben oder unten einstellt.
- Der Fahrer sollte immer geschlossene Schuhe oder Turnschuhe tragen.
- Der Fahrer sollte keine Schuhe tragen, die an den Zehen offen sind.
- Der Fahrer sollte einen Sturzhelm sowie Knie-, Handgelenk- und Ellenbogenschützer tragen, damit er gegen blaue Flecken und Prellungen geschützt ist.
- Lose Schnürbänder und Hosenbeine müssen unbedingt von den Rädern ferngehalten werden.
- Fahrer sollten am Anfang immer überwacht werden. Halten Sie die Hand Ihres Kindes, und führen Sie es auf einer glatten, ebenen Oberfläche.
- Wählen Sie Plätze zum Fahren, auf denen sich keine Hindernisse befinden.
- Erlauben Sie Ihrem Kind nicht, auf Straßen, in Durchfahrten oder Auffahrten zu laufen, die direkt in befahrene Straßen einmünden.
- Fahrer sollten sich niemals von Fahrrädern oder Autos ziehen lassen, da dieses nicht sicher ist.

**Ⓞ BELANGRIJK! Kijkt u de waarschuwingen en de veiligheidstips in deze gebruiksaanwijzing eerst rustig door met uw kind.**

- Laat een volwassene het handvat omhoog of omlaag zetten.
- Uw kind moet (sport) schoenen dragen die voldoende steun geven.
- Uw kind mag geen sandalen dragen.
- Uw kind moet een helm, knie-, pols- en elleboogbeschermers dragen ter bescherming tegen (schaaf)wonden.
- Houd losse veters en broekspijpen uit de buurt van de wieljes.
- Houd toezicht op beginners. Houd de beginner aan de hand vast en probeer eerst op een gladde, egale ondergrond te rijden.
- Kies een omgeving om te rijden waar geen obstakels zijn en vermijd een natte of hobbelige ondergrond.
- Zorg ervoor dat uw kind nooit op de openbare weg of op- en afritten rijdt.
- Het voorttrekken van uw kind door fietsen of auto's is onveilig.

**Ⓞ IMPORTANTE! Rileggere i seguenti consigli per la sicurezza con il bambino.**

- Assicurarsi che un adulto regoli la maniglia nella posizione rialzata o abbassata.
- Il bambino deve indossare scarpe chiuse o scarpe da ginnastica che forniscano un supporto ottimale.
- Il bambino non deve indossare sandali.
- Il bambino deve indossare un casco, ginocchiere, parapolsi e paragomiti per prevenire gli urti e le escoriazioni.

- Tenere i lacci e i pantaloni larghi lontano dalle rotelle.
- Supervisionare i principianti. Tenere i principianti per mano e guidarli su superfici lisce e a livello.
- Scegliere aree prive di ostacoli ed evitare le superfici bagnate e irregolari.
- Controllare che il bambino non giochi mai sulle strade o sui viali che abbiano un accesso al traffico.
- Non trainare con biciclette o auto.

**Ⓞ ¡ATENCIÓN! Recomendamos que repase las siguientes normas de seguridad con el niño.**

- La altura del manillar debe ser regulada por un adulto.
- Utilizar siempre zapatos o zapatillas de deporte que proporcionen un buen soporte.
- No utilizar sandalias ni otro tipo de zapato abierto.
- Utilizar casco, rodilleras, muñequeras y coderas como protección contra golpes y raspaduras.
- Mantener los cordones de los zapatos y los bajos de los pantalones alejados de las ruedas para que no se enreden en ellas.
- Vigilar a los patinadores principiantes. Sujetar la mano del niño y guiarlo por una superficie plana y sin irregularidades.
- Elegir zonas de patinaje libres de obstáculos, y evitar patinar en superficies mojadas o irregulares.
- No patinar nunca en calles, callejones y paseos donde haya tráfico de vehículos.
- No remolcar al patinador con una bicicleta o un coche.

**Ⓞ VIGTIG! Brug et par minutter på at gennemgå nedenstående sikkerhedsregler med det barn, som skal bruge legetøjet.**

- Håndtaget skal justeres op eller ned af en voksen.
- Barnet bør bruge sko eller kondisko, der giver god støtte.
- Barnet bør ikke bruge tåfri sko.
- Barnet bør være iført hjelm, knæ-, håndleds- og albuebeskyttere som beskyttelse mod slag og blå mærker.
- Hold løse snørebånd og bukseben væk fra hjulene.
- Nybegyndere bør være under opsyn af en voksen. Hold begynderen i hånden, og hjælp ham eller hende frem på et jævnt og plant underlag.
- Brug legetøjet på steder, hvor der ikke er forhindringer, og undgå våde og ujævne overflader.
- Sørg for, at barnet ikke bruger legetøjet på gader, veje og indkørsler, der fører ud til trafikerede veje.
- Det er farligt at have legetøjet på slæb efter cykler og biler.

**Ⓞ ATENÇÃO! Por favor tome alguns minutos do seu tempo para ler as seguintes instruções de segurança com o seu filho.**

- Deve ser um adulto a ajustar o apoio de mão para a posição superior ou inferior.
- A criança deve sempre usar sapatos ou sapatilhas que proporcionem uma boa aderência.
- A criança não deve usar sandálias.
- A criança deve sempre usar um capacete, cotoveleiras, protecções de punho e cotoveleiras para evitar nódoas negras.
- Manter os atacadores e as pernas das calças afastados das rodas.
- Supervisionar os principiantes. Segure na mão da criança e guie a criança através de um pavimento plano e sem irregularidades.
- Escolha áreas livres de obstáculos, e evite superfícies molhadas ou irregulares.
- Certifique-se de que a criança nunca anda com o skate ou a trotinete em ruas e estradas com tráfego.
- Não é seguro prender a criança com o skate ou a trotinete atrás de carros ou bicicletas.

**Ⓞ TÄRKEÄ! Varaa hetki aikaa ja käy läpi seuraavat turvavinkit lautailijan kanssa.**

- Ohjaustangon pystyttäminen ja alas laskeminen on aikuisten tehtävä.
- Lautailijalla pitää olla tukevat kengät tai tossut.
- Sandaalit eivät sovi tähän tarkoitukseen.
- Kolhujen ja mustelmien välttämiseksi lautailijalla pitää olla kypärä, polvi-, ranne- ja kyynärsuojat.
- Varo etteivät kengännauhat ja leveät lahkeet takerru pyöriin.
- Opasta aloittelijaa. Ohjaa häntä kädestä pitäen sileällä, tasaisella alustalla.
- Valitse sellainen paikka, jossa ei ole kulkuesteitä. Vältä märkiä ja epätasaisia paikkoja.
- Pidä huolta, ettei lapsi koskaan lautaile kadulla eikä tiellä eikä myöskään niille johtavalla pihatiellä.
- Laudan vetäminen polkupyörällä tai autolla on vaarallista.

**(N) VIKTIG! Ta deg tid til å gå gjennom disse sikkerhetstipsene sammen med barnet.**

- Det er viktig at en voksen justerer styret opp eller ned.
- Barnet bør bruke skotøy som gir god støtte.
- Barnet bør ikke bruke skotøy med åpen tå.
- Barnet bør bruke hjelm og håndledds-, kne- og albubeskyttelse for å unngå blåmerker og skrubbsår.
- Knytt løse skolisser og brett opp lange bukseben slik at disse ikke kommer inn i hjulene.
- Ha tilsyn med nybegynnere. Nybegynnere bør holdes i hånden og støttes bortover et jevnt, flatt underlag.
- Velg områder som er fri for hindringer, og unngå våte eller ujevne områder.
- Pass på at barnet aldri kjører på gate/vei eller andre områder med biltrafikk.
- Det er farlig å taue barnet etter sykkel eller bil.

**(S) VIKTIG! Ta dig tid att gå igenom följande säkerhetstips med skateboardåkaren.**

- Se till att en vuxen justerar handtaget uppåt eller nedåt.
- Skateboardåkaren skall ha skor (t.ex. gymnastikskor) som ger bra stöd.
- Skateboardåkaren skall inte ha skor som är öppna i tårna.
- Skateboardåkaren skall ha på sig hjälm, knäskydd, armbågsskydd och handskar som skydd mot bulor och blåmärken.
- Se till att lösa skosnören eller byxben inte kommer in i hjulen.
- Nybörjare behöver tillsyn. Håll nybörjaren i handen och låt den nya skridskoåkaren åka på en jämn och plan yta.
- Åk på ställen som är fria från hinder och undvik våta och ojämna ytor.
- Se till att skateboardåkaren aldrig åker på gator, vägar eller uppfarter som går ut på trafikerade gator.
- Det är farligt att låta skateboardåkaren tolka efter cyklar eller bilar.

**(GR) ΣΗΜΑΝΤΙΚΟ! Διαβάστε τις παρακάτω οδηγίες μαζί με το παιδί.**

- Προσαρμόστε το χερούλι στην όρθια ή στην κατεβασμένη θέση. Η προσαρμογή πρέπει να γίνεται μόνο από ενήλικα.
- Το παιδί πρέπει να φοράει μόνο κλειστά παπούτσια .
- Το παιδί πρέπει να φοράει κράνος, επιγονατίδες, επικάρπια και προστατευτικά για τους αγκώνες για να το προφυλάσσουν από χτυπήματα ή μελανιές.
- Επιβλέψτε το παιδί όταν είναι αρχάριο. Κρατήστε το από το χέρι και οδηγήστε το σε λείες, επίπεδες επιφάνειες.
- Διαλέξτε περιοχές που δεν έχουν εμπόδια.
- Ποτέ μη χρησιμοποιείτε τα πατίνια σε περιοχές με νερό, χιόνι, πάγο, άμμο, λάδια, χαλίκια κλπ.
- Σιγουρευτείτε ότι το παιδί δεν χρησιμοποιεί τα πατίνια στο δρόμο ή οπουδήποτε υπάρχουν άλλα οχήματα.
- Μην τραβάτε τον αναβάτη με ποδήλατα ή αυτοκίνητα.

**(GB) Adjusting the Trucks**

**(F) Réglage des blocs-essieux**

**(D) Die Achsen einstellen**

**(NL) Het verstellen van de wieltjes**

**(I) Regolazione delle Rotelle**

**(E) Ajuste de los bastidores**

**(DK) Indstilling af trucks**

**(P) Para Ajustar os Eixos**

**(FI) Pyörän kannattimien säätö**

**(N) Justering av truckene**

**(S) Justera hjulheterna**

**(GR) Ρύθμιση των Αξόνων**

- (GB)** The trucks are adjusted at the factory to the stiffest setting (for beginner use). The stiff setting provides the greatest stability. As your child becomes more comfortable and is better able to balance on this product, you can adjust the trucks (to a loose setting) to allow greater steering control.
- (F)** Les blocs-essieux sont réglés à l'usine de façon à offrir le plus de résistance possible (pour les débutants). Ce réglage offre une stabilité maximale. À mesure que l'enfant prend confiance en lui et qu'il réussit à maintenir son équilibre sur le jouet, régler les (diminuer la résistance) pour permettre à l'enfant de mieux maîtriser sa conduite.
- (D)** Die Achsen des 2-in-1 Skateboards sind fabrikmäßig auf die unbeweglichste Einstellung eingestellt (für Anfänger). Diese feste Einstellung bietet größtmögliche Stabilität. Sie können die Achsen so einstellen, dass sie größeren Bewegungsspielraum haben, wenn Ihr Kind sicherer im Fahren und Balancieren geworden ist.
- (NL)** De wieltjes zijn af fabriek op de stugste stand gezet (voor de beginner). Deze stand zorgt voor de grootst mogelijke stabiliteit. Wanneer uw kind aan het gebruik went en beter zijn evenwicht kan bewaren, kunt u de wieltjes wat losser afstellen; zo kan uw kind beter sturen.
- (I)** Le rotelle sono state regolate in fabbrica con l'impostazione più rigida (per i principianti). Questa fornisce una maggiore stabilità. Man mano che il bambino prende confidenza con il giocattolo ed acquista un maggiore equilibrio sulla tavola, sarà possibile regolare le rotelle (con impostazione allentata) per fornire un maggiore controllo dello sterzo.
- (E)** Los bastidores del patinete-monopatín vienen ajustados de fábrica en la posición máxima (para principiantes). El ajuste máximo brinda la mayor estabilidad. Conforme su hijo vaya dominando el patinete-monopatín y aprenda a mantener el equilibrio sobre él, usted podrá ajustar los bastidores (en una posición más suelta) de modo que el niño tenga más control de viraje.
- (DK)** De to trucks er fra fabrikken strammet mest muligt (til begynderne). Det giver den bedste stabilitet. Når barnet bliver dygtigere og bedre kan holde balancen på legetøjet, kan de to trucks løsnes, så barnet får flere manøvrer muligheder.
- (P)** Os eixos das rodas são ajustados na fábrica no modo mais apertado (para ser usado pelos principiantes). Esta opção proporciona maior estabilidade. À medida em que a criança se sente mais confortável e consegue manter o equilíbrio sobre o skate/trotinete, poderá ajustar os eixos (para uma opção mais solta) para que a criança consiga direcionar melhor a trotinete.
- (FI)** Pyörän kannattimet on säädetty tehtaalla mahdollisimman jäykiksi (aloittelijoille sopiviksi). Jäykkä säätö pitää laudan mahdollisimman vakaana. Kun lapsi tottuu laudan käyttöön ja oppii tasapainoilemaan sillä, voit löysätä kannattimia, niin lauta tottelee paremmin ohjausta.
- (N)** Fra fabrikken er truckene justert til den stiveste innstillingen (for nybegynnere). Den stive innstillingen gir best stabilitet. Etter hvert som barnet blir sikrere og har bedre balanse på flerbruksbrettet, kan du løsne truckene for å gi bedre styrekontroll.
- (S)** Hjulheterna är fabriksinställda på det styvaste läget (för nybörjare). Den styva inställningen ger bäst stabilitet. När barnet lär sig mer och kan balansera bättre på skateboarden kan du justera hjulheterna (till en mjukare inställning) för bättre styrkontroll.
- (GR)** Οι άξονες του προϊόντος είναι ρυθμισμένοι από το εργοστάσιο να μη στρίβουν εύκολα (για αρχάριους). Όταν οι άξονες δεν είναι χαλαροί προσφέρουν μεγαλύτερη σταθερότητα. Όταν το παιδί αρχίζει και μαθαίνει καλύτερα και μπορεί να ισορροπήσει πάνω στο πατίνι, μπορείτε να ρυθμίσετε τους άξονες (να είναι πιο χαλαροί) για να στρίβει το πατίνι πιο εύκολα.

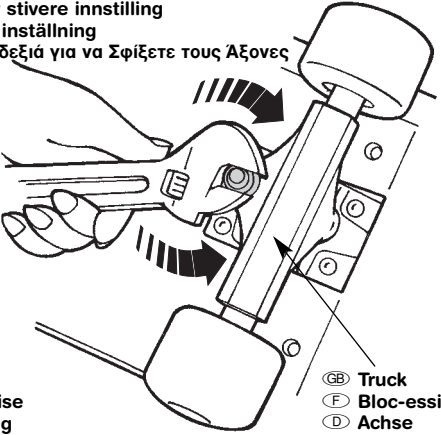
- (GB) Clockwise for Stiff Setting  
 (F) Dans le sens des aiguilles d'une montre pour augmenter la résistance  
 (D) Im Uhrzeigersinn drehen, um die Achse fest einzustellen  
 (NL) Met de klok mee voor een stugge afstelling  
 (I) In Senso Orario per Impostazione Rigida  
 (E) A la derecha para un mayor ajuste  
 (DK) Drej med uret for at stramme  
 (P) Sentido dos Ponteiros do Relógio para Modo mais Apertado  
 (FI) Myötäpäivään jäykkemmäksi  
 (N) Med klokken for stivere innstilling  
 (S) Medurs för styv inställning  
 (GR) Γυρίστε προς τα δεξιά για να Σφιξίσετε τους Άξονες
- 
- (GB) Counter-Clockwise for Loose Setting  
 (F) Dans le sens contraire des aiguilles d'une montre pour diminuer la résistance  
 (D) Gegen den Uhrzeigersinn drehen, um die Achse zu lockern  
 (NL) Tegen de klok in voor een lossere afstelling  
 (I) In Senso Antiorario per Impostazione Allentata  
 (E) A la izquierda para un menor ajuste (más sueltos)  
 (DK) Drej mod uret for at løsne  
 (P) Sentido Oposto ao dos Ponteiros do relógio para Modo mais Solto  
 (FI) Vastapäivään löysemmäksi  
 (N) Mot klokken for løsere innstilling  
 (S) Moturs för lös inställning  
 (GR) Γυρίστε προς τα αριστερά για να Χαλαρώσετε τους Άξονες
- (GB) Truck  
 (F) Bloc-essieu  
 (D) Achse  
 (NL) Wielte  
 (I) Rotelle  
 (E) Bastidor  
 (DK) Truck  
 (P) Eixo  
 (FI) Pyörän kannatin  
 (N) Truck  
 (S) Hjulenhet  
 (GR) Άξονας

- (GB) • Turn the product upside-down on a flat surface. Locate both trucks on each end of the board.

**Hint:** Be sure to place a sheet or towel on the surface to protect it.

• Using an adjustable wrench:

- Turn each nut **clockwise** for a **stiff** setting.
- Turn each nut **counter-clockwise** for a **loose** setting.

**Hint:** You should not need to loosen the nut more than a few turns for a loose setting.

**IMPORTANT! Check to be sure you have not loosened the trucks too much!** Pull on both trucks. The trucks should remain on the board. If you can remove either of them, you have loosened the truck(s) too much. Replace the truck(s) and tighten the nut(s) clockwise with an adjustable wrench.

- (F) • Mettre le produit à l'envers sur une surface plane. Repérer les deux blocs-essieux (à chaque extrémité).

**Conseil :** placer un drap ou une serviette sous le produit pour protéger la surface.

• Avec une clé à molette :

- Tourner chaque écrou **dans le sens des aiguilles d'une montre** pour **augmenter la résistance**
- Tourner chaque écrou dans le sens contraire des aiguilles d'une montre pour diminuer la résistance.

**Conseil :** en principe, quelques tours d'écrou suffisent pour diminuer la résistance.

**IMPORTANT ! Tirer sur les deux blocs-essieux pour s'assurer qu'ils ne sont pas trop desserrés.** Ils ne doivent pas pouvoir être retirés. Si l'un ou l'autre se défait, le ou les écrous ont été trop desserrés. Remplacer le(s) bloc(s)-essieu(x) et serrer le(s) écrou(s) en tournant dans le sens des aiguilles d'une montre avec une clé à molette.

- (D) • Das Produkt umgekehrt auf eine flache Oberfläche legen. Das Skateboard hat an jedem Ende eine Achse.

**Hinweis:** Legen Sie ein Tuch zum Schutz auf die Oberfläche.

• Zum Verstellen einen verstellbaren Schraubenschlüssel verwenden:

- Jede Mutter im Uhrzeigersinn drehen, um die **Achse komplett festzustellen**.
- Jede Mutter **gegen den Uhrzeigersinn drehen**, um die **Achse lockerer einzustellen**.

**Hinweis:** Für eine lockerere Einstellung sollten Sie die Mutter nicht mehr als um einige Umdrehungen lockern müssen.

**WICHTIG! Stellen Sie auf jeden Fall sicher, dass Sie die Achsen nicht zu locker eingestellt haben.** Ziehen Sie an beiden Achsen, um dies zu überprüfen. Die Achsen müssen am 2-in-1 Skateboard befestigt bleiben. Können Sie die Achsen vom Brett abnehmen, sind sie zu locker eingestellt. Die Achsen wieder einsetzen, und die Mutter im Uhrzeigersinn mit einem verstellbaren Schraubenschlüssel festdrehen.

- (NL) • Zet het product ondersteboven neer op een vlakke ondergrond. Aan beide uiteinden van de plank zitten de wieltjes.

**Tip:** Leg een doek of handdoek neer om de ondergrond te beschermen.

• Gebruik een verstelbare moersleutel:

- Draai alle moeren **met de klok mee** voor een **stugge afstelling**.
- Draai alle moeren **tegen de klok in** voor een **lossere afstelling**.

**Tip:** Voor een lossere afstelling hoeft u de moer niet meer dan een paar slagen te draaien.

**BELANGRIJK! Controleer of u de wieltjes niet te los heeft gedraaid!**

Trek aan beide wieltjes. De wieltjes moeten aan de plank vast blijven zitten. Als u een van beide kunt loshalen, heeft u ze te ver losgedraaid. Zet de wieltjes weer op hun plaats en draai de moeren met de klok mee weer vast met een moersleutel.

- (I) • Capovolgere la tavola su una superficie piatta. Localizzare entrambe i gruppi rotelle situati su ogni lato.

**Suggerimento:** Assicurarsi di posizionare un foglio o un panno sulla superficie per proteggerla.

• Con una chiave di regolazione:

- Ruotare ogni dado **in senso orario** per l'**impostazione rigida**.
- Ruotare ogni dado **in senso antiorario** per l'**impostazione allentata**.

**Suggerimento:** Non occorre allentare il dado per più di pochi giri per l'impostazione allentata.

**IMPORTANTE! Controllare di non aver allentato eccessivamente i dadi! Tirare entrambi i gruppi di rotelle.** I gruppi di rotelle devono rimanere agganciati alla tavola. Se dovessero staccarsi dalla tavola, significa che sono stati allentati eccessivamente. Riposizionarli sulla tavola e stringere i dadi in senso orario con una chiave di regolazione.

- (E) • Coloque el patinete-monopatín del revés sobre una superficie plana. Localice ambos bastidores (uno en cada extremo).

**Atención:** recomendamos poner una toalla o un trapo debajo de la superficie para protegerla.

• Utilizando una llave inglesa:

- Enrosque cada tuerca hacia **la derecha** para un **mayor ajuste**.
- Enrosque cada tuerca hacia **la izquierda** para un **menor ajuste**.

**Atención:** la tuerca no debería tener que desenroscarse más que unas pocas vueltas para un menor ajuste, no hace falta desenroscarla demasiado.

**¡IMPORTANTE!** Tire de los bastidores para comprobar que no los haya desajustado demasiado. Los bastidores deben permanecer adheridos al patinete-monopatín. Si se llega a desprender uno de ellos, significa que los ha desajustado demasiado. Vuelva a ajustarlos y apriete las tuercas, enroscándolas hacia la derecha con una llave inglesa.

- (DK) • Læg legetøjet med bunden opad på et plant underlag. Find begge trucks (én i hver ende af legetøjet).

**Tip:** Læg et håndklæde eller et stykke stof på legetøjets overflade for at beskytte den.

• Ved hjælp af en svensknøgle:

- drejes hver møtrik **med uret** for at **stramme**.
- drejes hver møtrik **mod uret** for at **løsne**.

**Tip:** Det skulle ikke være nødvendigt at dreje møtrikkerne mere end et par omdrejninger for at løsne de to trucks.

**VIGTIGT! Kontrollér, at du ikke har løsnet de to trucks for meget!**

Træk i begge trucks. De skal blive på legetøjet. Trucks, som kan tages af, er løsnet for meget. Sæt legetøjets truck(s) på igen, og spænd møtrikken/møtrikkerne med uret ved hjælp af en svensknøgle.

- Vire o skate ao contrário e coloque-o sobre uma superfície plana. Localize os dois eixos, cada um numa extremidade do skate.  
**Atenção:** *Certifique-se de que coloca uma folha de papel ou uma toalha sobre a superfície, para a proteger.*
- Usando uma chave inglesa ajustável:
    - Rode cada porca no **sentido dos ponteiros do relógio** para o modo **apertado**.
    - Rode cada porca no sentido oposto ao dos ponteiros do relógio para o modo mais solto.
- Atenção:** *Poderá ser necessário afrouxar a porca dando mais do que uma volta para colocar no modo mais solto.*
- ATENÇÃO! Certifique-se de que não afrouxou demais as porcas!**  
Puxe ambos os eixos. Os eixos deverão estar presos à prancha do skate. Se conseguir retirar algum dos eixos, significa que afrouxou demasiado o(s) eixo(s). Volte a colocar o(s) eixo(s) e aperte a(s) porca(s) no sentido dos ponteiros do relógio com uma chave inglesa ajustável.

- Aseta rullalauta ylösalaisin tasaiselle alustalle. Pyörän kannattimet ovat laudan päissä.

**Huom:** *Aseta laudan alle suojaksi lakana tai pyyhe.*

• Käytä jokoavainta.

- Jos haluat **jäykistää säätöä**, käännä joka mutteria **myötäpäivään**.

- Jos haluat **löysätä säätöä**, käännä joka mutteria **vastapäivään**.

**Huom:** *Mutteria ei yleensä tarvitse löysätä paljon.*

**TÄRKEÄÄ! Tarkista ettet ole löysännyt pyörän kannattimia liikaa!**

Vedä kummastakin kannattimesta. Kannattimien täytyy pysyä kiinni laudan pinnassa. Jos kannattimen pystyy vetämään irti laudan pinnasta, se on liian löysällä. Kiristä siinä tapauksessa jotain tai kaikkia muttereita myötäpäivään kiertämällä.

- Legg flerbruksbrettet opp-ned på et flatt underlag. Truckene sitter på hver ende av brettet.

**Tips!** *Legg et laken eller håndkle på underlaget for å beskytte det.*

• Med en skiftenøkkel kan du gjøre følgende:

- Skru mutterne **med klokken** for en **stivere innstilling**.

- Skru mutterne **mot klokken** for en **løsere innstilling**.

**Tips!** *Du trenger ikke løsne mutteren mer enn noen få omdreinger for å få en løsere innstilling.*

**VIKTIG! Kontroller at du ikke har løsnet truckene for mye!** Dra i begge truckene. Truckene skal sitte godt fast på brettet. Hvis det er mulig å ta dem av brettet, har du løsnet truckene for mye. Sett truckene tilbake på plass, og bruk en skiftenøkkel for å stramme til mutterne.

- Lägg skateboarden upp och ned på ett plant underlag. På skateboardens båda ändar sitter en hjulenheter.

**Tips:** *Lägg ett lakan eller en handduk på åkytan för att skydda den.*

• Använd en skiftnyckel för att:

- Vrid varje mutter **medurs** för **styv inställning**.

- Vrid varje mutter **moturs** för **mjuk inställning**.

**Tips:** *Du bör inte behöva lossa skruven mer än några varv för en mjukare inställning.*

**VIKTIG! Dra i hjulenhetererna för att kontrollera att du inte lossat dem för mycket.**

Dra i båda hjulenhetererna. Hjulenhetererna skall inte lossna från produkten. Om du kan ta av en av dem, är inställningen för lös. Sätt tillbaka hjulenhetererna och dra åt muttrarna medurs med en skiftnyckel.

- Γυρίστε το προϊόν ανάποδα πάνω σε μια λεία επιφάνεια.

**Συμβουλή:** *Τοποθετήστε ένα πανί ή μια πετσέτα πάνω στην επιφάνεια για να προστατέψετε το προϊόν.*

• Χρησιμοποιήστε ένα γαλλικό κλειδί:

- Γυρίστε κάθε παξιμάδι **προς τα δεξιά** για να σφίξετε **τον άξονα**.

- Γυρίστε κάθε παξιμάδι **προς τα αριστερά** για να χαλαρώσετε **τον άξονα**.

**Συμβουλή:** *Δεν χρειάζεται να γυρίσετε πολλές φορές το παξιμάδι για να χαλαρώσετε τον άξονα.*

**ΣΗΜΑΝΤΙΚΟ! Βεβαιωθείτε ότι δεν έχετε χαλαρώσει πολύ τους άξονες!**

Τραβήξτε και τους δυο άξονες. Οι άξονες πρέπει να παραμείνουν στο προϊόν. Αν μπορείτε να απομακρύνετε τους άξονες σημαίνει ότι τους έχετε χαλαρώσει πολύ. Βάλτε τους ξανά και σφίξτε με το γαλλικό κλειδί το παξιμάδι προς τα δεξιά.

(GB) **Skateboard with Handle**

(F) **Skateboard avec poignée**

(D) **Skateboard mit Griff**

(NL) **Skateboard met handvat**

(I) **Skateboard con Maniglia**

(E) **Monopatín con manillar**

(DK) **Skateboard med håndtag**

(P) **Skate com apoio de mãos**

(FI) **Ohjaustangollinen rullalauta**

(N) **Rullebrett med styre**

(S) **Skateboard med handtag**

(GR) **Σκέιτμπορντ με Χερούλι**

- (GB) **Handle Up**  
(F) **Poignée levée**  
(D) **Griff oben**  
(NL) **Handvat omhoog**  
(I) **Manubrio Rialzato**  
(E) **Manillar hacia arriba**  
(DK) **Håndtaget er rejst op**  
(P) **Alavanca para Cima**  
(FI) **Ohjaustanko pystyssä**  
(N) **Styre opp**  
(S) **Handtag upp**  
(GR) **Χερούλι Ανεβασμένο**



(GB) **Note:** Protective equipment in this illustration is not included with this toy.

(F) **Remarque :** l'équipement de protection illustré n'est pas fourni avec ce produit.

(D) **Hinweis:** Die in dieser Abbildung gezeigte Schutzausrüstung ist in diesem Produkt nicht enthalten.

(NL) **N.B.:** Afgebeelde beschermende uitrusting is niet inbegrepen.

(I) **Nota:** L'equipaggiamento di protezione di questa illustrazione non viene fornita con il giocattolo.

(E) **Atención:** el equipo de protección mostrado no está incluido.

(DK) **Bemærk:** Det beskyttelsesudstyr, der vises på dette billede, følger ikke med legetøjet.

(P) **Atenção:** O equipamento de protecção mostrado na imagem não está incluído.

(FI) **Huom:** Pakkauksessa ei ole mukana kuvassa näkyviä suojarusteita.

(N) **NB:** Beskyttelsesutstyret vist i denne illustrasjonen, medfølger ikke.

(S) **Obs:** Den skyddsutrustning som visas på bilden medföljer inte.

(GR) **Σημείωση:** Ο προστατευτικός εξοπλισμός που απεικονίζεται δεν περιλαμβάνεται.

# 1

- (GB) PULL
- (F) TIRER
- (D) HERAUSZIEHEN
- (NL) TREK
- (I) TIRARE
- (E) TIRAR
- (DK) TRÆK
- (P) PUXE
- (FI) VEDÄ
- (N) TREKK
- (S) DRA
- (GR) ΤΡΑΒΗΤΕ

- (GB) Adult Latch
- (F) Loquet (à manipuler par un adulte)
- (D) Erwachsenen-Griffverriegelung
- (NL) Veerslotje
- (I) Chiusura Adulto
- (E) Seguro
- (DK) Lås (må kun bruges af en voksen)
- (P) Lingueta
- (FI) Turvasalpa
- (N) Sperre
- (S) Vuxenspärr
- (GR) Μάνταλο Ασφαλείας

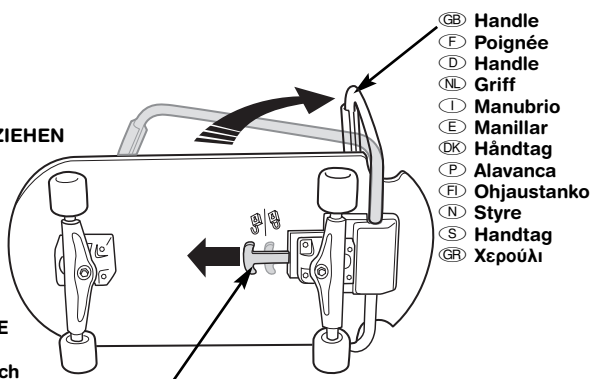

- (GB) Handle
- (F) Poignée
- (D) Handle
- (NL) Griff
- (I) Manubrio
- (E) Manillar
- (DK) Håndtag
- (P) Alavanca
- (FI) Ohjaustanko
- (N) Styre
- (S) Handtag
- (GR) Χερούλι

- (GB) Handle Up
- (F) Poignée levée
- (D) Griff oben
- (NL) Handvat omhoog
- (I) Manubrio Rialzato
- (E) Manillar hacia arriba
- (DK) Håndtaget rejses op
- (P) Alavanca para Cima
- (FI) Ohjaustanko ylös
- (N) Styre opp
- (S) Handtag upp
- (GR) Χερούλι Ανεβασμένο

# 2

- (GB) PUSH
- (F) POUSSER
- (D) HINEINSCHIEBEN
- (NL) DUW
- (I) PREMERE
- (E) APRETAR
- (DK) TRYK
- (P) EMPURRE
- (FI) TYÖNNÄ
- (N) SKYV
- (S) TRYCK
- (GR) ΣΠΩΝΕΤΕ

- (GB) Adult Latch
- (F) Loquet (à manipuler par un adulte)
- (D) Erwachsenen-Griffverriegelung
- (NL) Veerslotje
- (I) Chiusura Adulto
- (E) Seguro
- (DK) Lås (må kun bruges af en voksen)
- (P) Lingueta
- (FI) Turvasalpa
- (N) Sperre
- (S) Vuxenspärr
- (GR) Μάνταλο Ασφαλείας

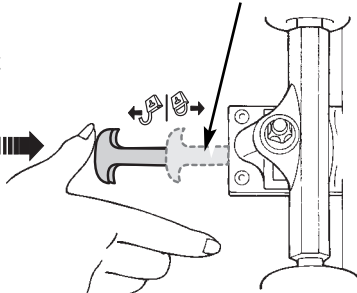

# 3

- (GB) Adult Latch
- (F) Loquet (à manipuler par un adulte)
- (D) Erwachsenen-Griffverriegelung
- (NL) Veerslotje
- (I) Chiusura Adulto
- (E) Seguro
- (DK) Lås (må kun bruges af en voksen)
- (P) Lingueta
- (FI) Turvasalpa
- (N) Sperre
- (S) Vuxenspärr
- (GR) Μάνταλο Ασφαλείας

- (GB) Lock Line
- (F) Ligne de verrouillage
- (D) Feststell-Linie
- (NL) Markering vergrendeling
- (I) Linea di Bloccaggio
- (E) Línea tope
- (DK) Låsemærke
- (P) Linha de Bloqueio
- (FI) Lukitusmerkki
- (N) Låselinje
- (S) Låslinje
- (GR) Γραμμή Ασφαλείας

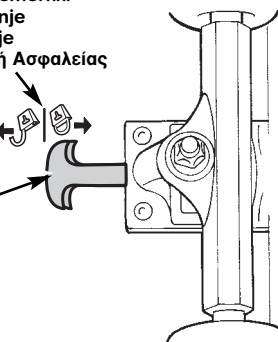

- (GB) Place the product on its side with the handle towards you.
- Pull the adult latch out completely , to unlock the handle. While holding the adult latch out with one hand, pull the handle outward slightly (about 5 cm or two inches) with the other hand. Release the adult latch **1** .
- Continue to rotate the handle to the upright position.
- **Push the adult latch until it “snaps” into place **2** . Make sure you hear a “snap”. The end of the adult latch should align with the lock line **3** .**
- Position the product upright. Push the handle back to be sure it is secure.

**Hint:** To balance, your rider needs to stand on the centre area of the product!

- (F) • Mettre le produit sur le côté, la poignée vers soi.
  - Sortir complètement le loquet , pour débloquer la poignée. En maintenant d'une main le loquet (à manipuler par un adulte) dans cette position, tirer légèrement la poignée vers le haut (environ cinq centimètres) de l'autre main. Relâcher le loquet (à manipuler par un adulte) **1** .
  - Continuer de faire pivoter la poignée jusqu'à ce qu'elle soit en position verticale.
  - **Pousser le loquet (à manipuler par un adulte) jusqu'à ce qu'il s'enclenche **2** . Bien s'assurer d'entendre un « clic ». L'extrémité du loquet (à manipuler par un adulte) doit être alignée sur la ligne de verrouillage **3** .**
  - Redresser le produit. Pousser sur la poignée pour s'assurer qu'elle est bien enclenchée.
- Conseil :** pour être en équilibre, l'enfant doit se tenir au milieu de la skateboard / planche à roulettes !

- (D) • Legen Sie das Skateboard so auf die Seite, dass der Griff zu Ihnen zeigt.
- Ziehen Sie die Erwachsenen-Griffverriegelung vollständig heraus , um den Griff zu entriegeln. Während die Griffverriegelung mit der einen Hand gehalten wird, den Griff mit der anderen Hand leicht nach außen ziehen (etwa 5 cm). Die Griffverriegelung loslassen **1** .

- Den Griff vollständig nach oben klappen.

- **Schieben Sie die Griffverriegelung so lange hinein, bis sie einrastet **2** . Achten Sie darauf, dass Sie ein “Einrastgeräusch” hören. Das Ende der Griffverriegelung sollte mit der Feststell-Linie abschließen **3** .**

- Stellen Sie das Skateboard aufrecht. Drücken Sie gegen den Griff, um sicherzustellen, dass er sicher eingerastet ist.

**Hinweis:** Bitte achten Sie immer darauf, dass der Fahrer in der Mitte des Skateboards steht, damit er das Gleichgewicht halten kann.



- (NL) • Zet de plank op z'n zijkant met het handvat naar u toe.
  - Trek het veerslotje helemaal uit om het handvat te ontgrendelen. Terwijl u met één hand het veerslotje vasthoudt, trekt u het handvat met de andere hand iets naar buiten (ongeveer 5 cm). Laat het veerslotje los **1** .
  - Blijf het handvat omhoog draaien.
  - **Duw het veerslotje in totdat het vastklikt **2** . Zorg ervoor dat u een klik hoort. Het uiteinde van het veerslotje moet op dezelfde hoogte zitten als de markering **3** .**
  - Zet de plank rechtop neer. Duw het handvat ter controle naar achteren.
- Tip:** Voor een goed evenwicht moet uw kind op het midden van de plank staan!

- (I) • Posizionare la tavola sul lato con il manubrio rivolto verso di voi.
  - Estrarre completamente la chiusura per adulto , per sbloccare il manubrio. Tenendo estratta la chiusura per adulto con una mano, estrarre leggermente il manubrio (per circa 5 cm) con l'altra mano. Rilasciare la chiusura per adulto **1** .
  - Continuare a ruotare il manubrio verso la posizione dritta.
  - **Premere la chiusura per adulto fino ad “agganciarla” in posizione **2** . Assicurarsi che sia agganciata. L'estremità della chiusura per adulto deve essere allineata con la linea di bloccaggio **3** .**
  - Raddrizzare la tavola. Premere in posizione il manubrio per verificare che sia bloccato.
- Suggerimento:** Per trovare l'equilibrio, il bambino deve stare in piedi al centro della tavola!



- (E) • Coloque el patinete-monopatín de lado con el manillar hacia usted.
- Tire del seguro para sacarlo completamente , lo que destrabará el manillar. Mientras sujeta el seguro con una mano, tire ligeramente del manillar hacia afuera (aproximadamente cinco centímetros) con la otra mano. Suelte el seguro **1** .
- Siga girando el manillar hasta ponerlo en posición vertical.
- **Empuje el seguro hasta que quede trabado **2** . Debe oír un “clíc” para asegurarse de que lo está. El extremo del seguro debe quedar alineado con la línea tope **3** .**
- Coloque el patinete-monopatín en posición vertical. Empuje el manillar hacia atrás para verificar que está fijo.

**Atención:** ¡asegúrese de que el patinador se apoya en el centro de la diana para no perder el equilibrio!





- Læg legetøjet på siden, så håndtaget vender ind mod dig selv.
- Træk låsen helt ud  for at frigøre håndtaget. Mens låsen holdes ude med den ene hånd, trækkes håndtaget lidt udad (ca. 5 cm.) med den anden hånd. Slip låsen **1**.
- Fortsæt med at dreje håndtaget, indtil det er rejst helt op.
- **Tryk på låsen, indtil den "klikker" på plads **2**. Vær helt sikker på, at du hører et "klik". Enden af låsen skal være ud for låsemærket  **3**.**
- Rejs legetøjet op. Kontrollér, at håndtaget sidder godt fast, ved at skubbe det bagud.



**Tip:** Barnet skal stå midt på brættet for at kunne holde balancen!

- Coloque o skate na lateral, com a alavanca virada para si.
- Puxe a lingueta completamente para fora , para desprender a alavanca. Enquanto com uma mão segura a lingueta para fora, com a outra mão puxe a alavanca ligeiramente para fora (cerca de 5cm). Solte a lingueta **1**.
- Continue a rodar a alavanca para a vertical.
- **Empurre a lingueta até encaixar **2**. Certifique-se de que ouve um som de encaixe. A extremidade da lingueta deverá ficar alinhada com a linha de bloqueio  **3**.**
- Coloque o skate na vertical. Empurre a alavanca para se certificar de que está bem encaixada.



**Atenção:** Para manter o equilíbrio, a criança deve colocar-se no centro da prancha da trotinete!

- Aseta rullalauta kyljelleen ohjaustanko itseäsi kohti.
- Vedä turvasalpa kokonaan ulos , niin targon lukitus aukeaa. Pidä toisella kädellä salpaa ulkona, ja vedä toisella ohjaustankoa hiukan (viitisen senttiä) ulospäin. Irrota otteesi salvasta **1**.
- Käännä ohjaustanko pystyasentoon.
- **Työnnä salpaa, kunnes se napsahtaa paikalleen **2**. Siitä täytyy kuulua napsahdus. Salvan pään tulisi olla lukitusmerkin  **3** kohdalla.**
- Käännä rullalauta oikein päin. Varmista ohjaustankoa takaisinpäin työntämällä, että se on kunnolla paikallaan.



**Huom:** Rullalaudalla pysyy parhaiten tasapainossa, kun seisoo sen keskellä!

- Legg flerbruksbrettet på siden med styret mot deg.
- Trekk sperren helt ut , for å frigjøre styret. Mens du holder sperren ute med én hånd, trekker du styret litt utover (ca. 5 cm) med den andre hånden. Slipp sperren **1**.
- Fortsett å rotere styret til det står rett opp.
- **Trykk sperren inn til du hører at den knepper på plass **2**. Forsikre deg om at du hører at det knepper. Enden på sperren skal stå på linje med låselinjen  **3**.**
- Snu flerbruksbrettet riktig vei. Skyv styret bakover for å kontrollere at det sitter godt.

**Tips!** For å få best mulig balanse bør barnet stå midt på brettet.

- Placera skateboarden på sidan med handtaget vänt mot dig.
- Dra ut vuxenspärren helt , för att lossa handtaget. Håll i vuxenspärren med ena handen och dra handtaget utåt cirka 5 cm med andra handen. Släpp vuxenspärren **1**.
- Vrid handtaget till upprätt läge.
- **Tryck ned hållaren tills den "knäpps" på plats **2**. Det skall höras att den "knäpps" fast. Änden på vuxenspärren bör ligga i linje med låslinjen  **3**.**
- Ställ skateboarden upprätt. Tryck handtaget bakåt för att kontrollera att det sitter säkert.

**Tips:** För att kunna hålla balansen skall åkaren stå mitt på brädan!

- Τοποθετήστε το προϊόν στο πλάι με το χερούλι να είναι προς τα πάνω.
- Πιέστε τα πλαϊνά μέρη του μάνταλου και τραβήξτε προς τα έξω . Ενώ κρατάτε το μάνταλο με το ένα χέρι, σηκώστε λίγο το χερούλι με το άλλο χέρι. Αφήστε το μάνταλο **1**.
- Συνεχίστε να σηκώνετε το χερούλι μέχρι να έρθει σε όρθια θέση.
- **Σπρώξτε το μάνταλο μέχρι να "κλειδώσει" στη θέση του και **2**. Θα ακούσετε ένα "κλικ". Η άκρη του μάνταλου πρέπει να είναι ευθυγραμμισμένη με τη γραμμή ασφαλείας  **3**.**
- Γυρίστε το προϊόν στη κανονική του θέση. Σπρώξτε προς τα κάτω το χερούλι για να βεβαιωθείτε ότι είναι σταθερό.

**Συμβουλή:** Για καλύτερη ισορροπία, ο αναβάτης πρέπει να στέκεται στη μέση της επιφάνειας του πατινιού!

(GB) Skateboard (F) Planche à roulettes  
 (D) Skateboard (NL) Skateboard (I) Skateboard  
 (E) Monopatín (DK) Skateboard (P) Skate  
 (FI) Rullalauta (N) Rullebrett  
 (S) Skateboard (GR) Σκέιτμπορντ

- (GB) Handle Down
- (F) Poignée baissée
- (D) Griff unten
- (NL) Handvat omlaag
- (I) Manubrio Abbassato
- (E) Manillar hacia abajo
- (DK) Håndtaget lægges ned
- (P) Alavanca para Baixo
- (FI) Ohjaustanko alhaalla
- (N) Styre ned
- (S) Handtag ned
- (GR) Χερούλι Κατεβασμένο



- (GB) **Note:** Protective equipment in this illustration is not included with this toy.
- (F) **Remarque :** l'équipement de protection illustré n'est pas fourni avec ce produit.
- (D) **Hinweis:** Die in dieser Abbildung gezeigte Schutzausrüstung ist in diesem Produkt nicht enthalten.
- (NL) **N.B.:** Afgebeelde beschermende uitrusting is niet inbegrepen.
- (I) **Nota:** L'equipaggiamento di protezione illustrato non viene fornito con il giocattolo.
- (E) **Atención:** el equipo de protección mostrado no está incluido.
- (DK) **Bemærk:** Det beskyttelsesudstyr, der vises på dette billede, følger ikke med legetøjet.
- (P) **Atenção:** O equipamento de protecção mostrado na imagem não está incluído.
- (FI) **Huom.:** Pakkauksessa ei ole mukana kuvassa näkyviä suojarusteita.
- (N) **NB:** Beskyttelsesutstyret vist i denne illustrasjonen, medfølger ikke.
- (S) **Obs:** Den skyddsutrustning som visas på bilden medföljer inte.
- (GR) **Σημείωση:** Ο προστατευτικός εξοπλισμός που απεικονίζεται δεν περιλαμβάνεται.

1

- (GB) PULL
- (F) TIRER
- (D) HERAUSZIEHEN
- (NL) TREK
- (I) TIRARE
- (E) TIRAR
- (DK) TRÆK
- (P) PUXE
- (FI) VEDÄ
- (N) TREKK
- (S) DRA
- (GR) ΤΡΑΒΗΞΕΤΕ

- (GB) Adult Latch
- (F) Loquet (à manipuler par un adulte)
- (D) Erwachsenen-Griffverriegelung
- (NL) Veerslotje
- (I) Chiusura Adulto
- (E) Seguro
- (DK) Lås (må kun bruges af en voksen)
- (P) Lingueta
- (FI) Turvasalpa
- (N) Sperre
- (S) Vuxenspärr
- (GR) Μάνταλο Ασφαλείας



- (GB) Handle Down (F) Poignée baissée (D) Griff unten (NL) Handvat omlaag (I) Manubrio Abbassato (E) Manillar hacia abajo (DK) Håndtaget lægges ned (P) Alavanca para Baixo (FI) Ohjaustanko alhaalla (N) Styre ned (S) Handtag ned (GR) Χερούλι Κατεβασμένο

2

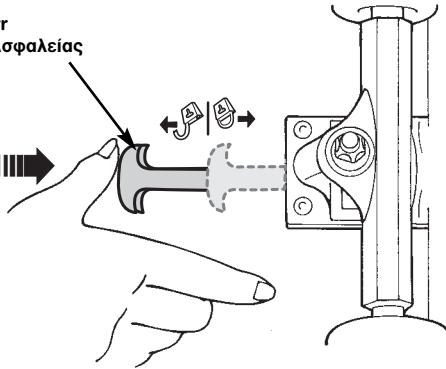

- Ⓒ Adult Latch
- Ⓕ Loquet (à manipuler par un adulte)
- Ⓓ Erwachsenen-Griffverriegelung
- Ⓓ Veerslotje
- Ⓘ Chiusura Adulto
- Ⓔ Seguro
- Ⓓ Lås (må kun bruges af en voksen)
- Ⓕ Lingueta
- Ⓕ Turvasalpa
- Ⓓ Sperre
- Ⓓ Vuxenspär
- Ⓒ Μάνταλο Ασφαλείας

- Ⓒ PUSH
- Ⓕ POUSSER
- Ⓓ HINEINSCHIEBEN
- Ⓓ DUW
- Ⓘ PREMIERE
- Ⓔ EMPUJAR
- Ⓓ TRYK
- Ⓕ EMPURRE
- Ⓕ TYÖNNÄ
- Ⓓ SKYV
- Ⓓ TRYCK
- Ⓒ ΣΠΡΩΞΕΤΕ



- Ⓕ • Mettre le produit sur le côté, la poignée vers soi.
- Sortir complètement le loquet , pour débloquer la poignée. En maintenant d'une main le loquet (à manipuler par un adulte) dans cette position, pousser légèrement la poignée vers le bas (environ cinq centimètres) de l'autre main. Relâcher le loquet (à manipuler par un adulte) **1**.
- Continuer de faire pivoter la poignée jusqu'à ce qu'elle soit complètement baissée.
- **Pousser le loquet (à manipuler par un adulte) jusqu'à ce qu'il s'enclenche 2**. Bien s'assurer d'entendre un « clic ». L'extrémité du loquet (à manipuler par un adulte) doit être alignée sur la ligne de verrouillage  **3**.
- Remettre le produit debout. Tirer sur la poignée pour s'assurer qu'elle est bien enclenchée.



**Conseil :** pour être en équilibre, l'enfant doit se tenir au milieu du skateboard / planche à roulettes !

- Ⓓ • Legen Sie das Skateboard so auf die Seite, dass der Griff zu Ihnen zeigt.
- Ziehen Sie die Erwachsenen-Griffverriegelung vollständig heraus , um den Griff zu entriegeln. Während die Griffverriegelung mit der einen Hand gehalten wird, den Griff mit der anderen Hand leicht nach unten drücken (etwa 5 cm). Die Griffverriegelung loslassen **1**.
- Den Griff vollständig nach oben klappen.
- **Schieben Sie die Griffverriegelung so lange hinein, bis sie einrastet 2**. Achten Sie darauf, dass Sie ein "Einrastgeräusch" hören. Das Ende der Griffverriegelung sollte mit der Festell-Linie abschließen  **3**.
- Stellen Sie das Skateboard aufrecht. Drücken Sie gegen den Griff, um sicherzustellen, dass er sicher eingerastet ist.



**Hinweis:** Bitte achten Sie immer darauf, dass der Fahrer in der Mitte des Skateboards steht, damit er das Gleichgewicht halten kann.

- Ⓓ • Zet de plank op z'n zijkant met het handvat naar u toe.
- Trek het veerslotje helemaal uit , om het handvat te ontgrendelen. Terwijl u met één hand het veerslotje vasthoudt, duwt u het handvat met de andere hand iets naar beneden (ongeveer 5 cm). Laat het veerslotje los **1**.
- Blijf het handvat omlaag draaien.
- **Duw het veerslotje in totdat het vastklikt 2**. Zorg ervoor dat u een klik hoort. Het uiteinde van het veerslotje moet op dezelfde hoogte zitten als de markering  **3**.
- Zet de plank rechtop neer. Trek het handvat ter controle omhoog.

**Tip:** Voor een goed evenwicht moet uw kind op het midden van de plank staan!

- Ⓘ • Posizionare la tavola su un lato con il manubrio rivolto verso di voi.
- Estrarre completamente la chiusura per adulto , per sbloccare il manubrio. Tenendo estratta la chiusura per adulto con una mano, premere leggermente il manubrio (per circa 5 cm) con l'altra mano. Rilasciare la chiusura per adulto **1**.
- Continuare a ruotare completamente verso il basso il manubrio.
- **Premere la chiusura per adulto fino ad "agganciarla" in posizione 2**. Assicurarsi che sia agganciata. L'estremità della chiusura per adulto deve essere allineata con la linea di bloccaggio  **3**.
- Raddrizzare la tavola. Tirare il manubrio verso l'alto per verificare che sia bloccato.

**Suggerimento:** Per trovare l'equilibrio, il bambino deve stare in piedi al centro della tavola!

- Ⓔ • Coloque el patinete-monopatín de lado con el manillar hacia usted.
- Tire del seguro para sacarlo completamente , lo que destrabará el manillar. Mientras sujeta el seguro con una mano, empuje ligeramente el manillar hacia abajo (aproximadamente cinco centímetros) con la otra mano. Suelte el seguro **1**.
- Siga girando el manillar hacia abajo hasta bajarlo completamente.
- **Empuje el seguro hasta que quede trabado 2**. Debe oír un "clic" para asegurarse de que lo está. El extremo del seguro debe quedar alineado con la línea tope  **3**.
- Coloque el patinete-monopatín en posición vertical. Tire del manillar para verificar que está fijo.



**Atención:** ¡asegúrese de que el patinador se apoya en el centro de la diana para no perder el equilibrio!

3



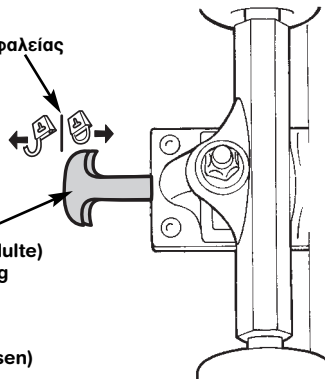

- Ⓒ Lock Line
- Ⓕ Ligne de verrouillage
- Ⓓ Festell-Linie
- Ⓓ Markering vengrendeling
- Ⓘ Linea di Bloccaggio
- Ⓔ Línea tope
- Ⓓ LLåsemærke
- Ⓕ Linha de Bloqueio
- Ⓕ Lukitusmerkki
- Ⓓ Låselinje
- Ⓓ Låselinje
- Ⓒ Γραμμή Ασφαλείας

- Ⓒ Adult Latch
- Ⓕ Loquet (à manipuler par un adulte)
- Ⓓ Erwachsenen-Griffverriegelung
- Ⓓ Veerslotje
- Ⓘ Chiusura Adulto
- Ⓔ Seguro
- Ⓓ Lås (må kun bruges af en voksen)
- Ⓕ Lingueta
- Ⓕ Turvasalpa
- Ⓓ Sperre
- Ⓓ Vuxenspär
- Ⓒ Μάνταλο Ασφαλείας







- Ⓒ • Place the product on its side with the handle toward you.
- Pull the adult latch out completely , to unlock the handle. While holding the adult latch out with one hand, push the handle down slightly (about 5 cm or two inches) with the other hand. Release the adult latch **1**.
- Continue to rotate the handle completely down.
- **Push the adult latch until it "snaps" into place 2**. Make sure you hear a "snap". The end of the adult latch should align with the lock line  **3**.
- Position the product upright. Pull the handle up to be sure it is secure.





**Hint:** To balance, your rider needs to stand on the centre area of the product!

- Læg legetøjet på siden, så håndtaget vender ind mod dig selv.
- Træk låsen helt ud  for at frigøre håndtaget. Mens låsen holdes ude med den ene hånd, skubbes håndtaget lidt nedad (ca. 5 cm.) med den anden hånd. Slip låsen  1.
- Fortsæt med at dreje håndtaget, indtil det er helt nede.
- Tryk på låsen, indtil den “klikker” på plads  2. Vær helt sikker på, at du hører et “klik”. Enden af låsen skal være ud for låsemærket  3.
- Rejs legetøjet op. Kontrollér, at håndtaget sidder godt fast, ved at løfte i det.





**Tip:** Barnet skal stå midt på brættet for at kunne holde balancen!

- Coloque o skate na lateral, com a alavanca virada para si.
- Puxe a lingueta completamente para fora , para desprender a alavanca. Enquanto com uma mão segura a lingueta para fora, com a outra mão puxe a alavanca ligeiramente para baixo (cerca de 5cm). Solte a lingueta  1.
- Continue a rodar a alavanca para baixo.
- Empurre a lingueta até encaixar  2. **Certifique-se de que ouve um som de encaixe. A extremidade da lingueta deverá ficar alinhada com a linha de bloqueio**  3.
- Coloque o skate na vertical. Empurre a alavanca para se certificar de que está bem encaixada.





**Atenção:** Para manter o equilíbrio, a criança deve colocar-se no centro da prancha do skate!

- Aseta rullalauta kyljelleen ohjaustanko itseäsi kohti.
- Vedä turvasalpa kokonaan ulos , niin tangon lukitus aukeaa. Pidä toisella kädellä salpaa ulkona, ja työnnä toisella ohjaustankoa hiukan (viittisen senttiä) alaspäin. Irrota otteesi salvasta  1.
- Käännä ohjaustanko alas asti.
- Työnnä salpaa, kunnes se napsahtaa paikalleen  2. Siitä täytyy kuulua napsahdus. Salvan pään tulisi olla lukitusmerkin  3 kohdalla.
- Käännä rullalauta oikein päin. Varmista ohjaustangosta vetämällä, että se on kunnolla paikallaan.





**Huom:** Rullalaudalla pysyy parhaiten tasapainossa, kun seisoo sen keskellä!

- Legg flerbruksbrettet på siden med styret mot deg.
- Trekk sperren helt ut  for å frigjøre styret. Mens du holder sperren ute med én hånd, skyver du styret litt nedover (ca. 5 cm) med den andre hånden. Slipp sperren  1.
- Fortsett å rotere styret helt ned.
- Trykk sperren inn til du hører at den knepper på plass  2. Forsikre deg om at du hører at det knepper. Enden på sperren skal stå på linje med låselinjen  3.
- Snu flerbruksbrettet riktig vei. Trekk styret oppover for å kontrollere at det sitter godt.

**Tips:** For å få best mulig balanse bør barnet stå midt på brettet.

- Placera skateboarden på sidan med handtaget vänt mot dig.
- Dra ut vuxenspärren helt  för att lossa handtaget. Håll i vuxenspärren med ena handen och tryck ned handtaget cirka 5 cm med andra handen. Släpp vuxenspärren  1.
- Vrid ned handtaget helt.
- Tryck ned hållaren tills den “knäpps” på plats  2. Det skall höras att den “knäpps” fast. Änden på vuxenspärren bör ligga i linje med låselinjen  3.
- Ställ skateboarden upprätt. Dra upp handtaget för att kontrollera att det sitter säkert.

**Tips:** För att kunna hålla balansen skall åkaren stå mitt på brädan!

- Τοποθετήστε το προϊόν στο πλάι με το χερούλι να είναι προς τα πάνω.
- τραβήξτε το μάνταλο προς τα έξω . Ενώ κρατάτε το μάνταλο με το ένα χέρι, σπρώξτε ελαφρά το χερούλι προς τα κάτω με το άλλο χέρι. Αφήστε το μάνταλο  1.
- Συνεχίστε να σπρώχνετε το χερούλι μέχρι να κατέβει.
- Σπρώξτε το μάνταλο μέχρι να “κλειδώσει” στη θέση του  2. Θα ακούσετε ένα “κλικ”. Η άκρη του μάνταλου πρέπει να είναι ευθυγραμμισμένη με τη γραμμή ασφαλείας  3.
- Γυρίστε το προϊόν στη κανονική του θέση. Τραβήξτε προς τα πάνω το χερούλι για να βεβαιωθείτε ότι είναι σταθερό.

**Συμβουλή:** Για καλύτερη ισορροπία, ο αναβάτης πρέπει να στέκεται στη μέση της επιφάνειας του πατινιού!

 Care  Entretien  Pflege  
 Onderhoud  Manutenzione  
 Limpieza y Mantenimiento  
 Vedligeholdelse  Manutenção  
 Rullalaudan hoito  Vedlikehold  
 Skötsel  Φροντίδα

- Periodically inspect the product for wear or damage. Check all nuts and bolts and tighten as required.
- To clean, use a mild soap and water solution and clean cloth. Rinse clean with water to remove soap residue.
- This product has no consumer serviceable parts. Please do not take this product apart.
- Vérifier régulièrement le produit pour déceler toute trace d'usure ou tout dommage. Resserrer les écrous si nécessaire.
- Nettoyer avec un savon doux, de l'eau et un chiffon propre. Rincer pour enlever les résidus de savon.
- Il n'existe pas de pièces de rechange pour ce produit. Ne pas le démonter.
- Das Produkt regelmäßig auf Abnutzung und Schäden prüfen. Überprüfen Sie alle Muttern und Bolzen, und ziehen Sie sie gegebenenfalls fest.
- Das Produkt mit einer milden Seifenlauge und einem sauberen Tuch abwischen. Mit klarem Wasser abspülen, um Seifenrückstände zu entfernen.
- Für dieses Produkt gibt es keine Ersatzteile. Das Produkt nicht auseinandernehmen.
- Controleer het product regelmatig op slijtage of beschadiging. Controleer alle moeren en bouten en draai ze zo nodig vast.
- Maak schoon met een zacht sopje en een schone doek. Spoel schoon met water om zeepresten te verwijderen.
- Dit speelgoed heeft geen onderdelen die onderhoud vergen. Dit speelgoed niet uit elkaar halen.
- Esaminare periodicamente la tavola per eventuale usura o danno. Controllare tutti i dadi e bulloni e stringere quando richiesto.
- Per pulire, passare con un panno pulito, sapone neutro e acqua. Sciacquare con acqua per rimuovere i residui di sapone.
- Il prodotto non è dotato di parti di ricambio. Non smontare.
- Revisar periódicamente el patinete-monopatín para verificar que no tenga daños y no esté gastado. Revisar todas las tuercas y pernos y ajustarlos según sea necesario.
- Para limpiarlo, pasarle un paño humedecido con agua y jabón neutro. Enjuagar con agua para eliminar los residuos de jabón.
- Este producto no incluye piezas que el consumidor pueda cambiar por sí mismo. No desmontar el producto bajo ningún concepto.
- Kontrollér med jævne mellemrum, at legetøjet ikke er slidt eller beskadiget. Efterse alle møtrikker og bolte, og efterspænd om nødvendigt.
- Legetøjet kan rengøres med mildt sæbevand og en ren klud. Skyl efter med vand for at fjerne evt. sæberester.
- Legetøjet har ingen udskiftelige dele og bør ikke skilles ad.
- Verifique periodicamente o skate para detectar possíveis estragos ou avarias. Verifique todas as porcas e parafusos e aperte-os se necessário.
- Para limpar, use água, um sabão neutro e um pano limpo. Enxague com água para retirar resíduos de sabão.
- Este produto não tem peças de substituição. Não desmonte o brinquedo.
- Tarkista ajoittain, ettei lauta ole kulunut eikä vahingoittunut. Tarkista kaikki mutterit ja pultit, ja kiristä tarpeen mukaan.
- Puhdista rullalauta miettoon pesuaineveteen kostutetulla puhtaalla kankaalla. Huuhdo kaikki pesuaine pois vedellä.
- Rullalaudassa ei ole sellaisia osia, jotka voisi itse kunnostaa. Älä hajota sitä osiin.
- Kontrollér regelmessig at flerbruksbrettet ikke har slitasje eller skader. Sjekk alle muttere og bolter, og stram til om nødvendig.
- Bruk mildt såpevann og klut til rengjøring. Skyll med rent vann for å fjerne såperester.
- Dette produktet har ingen deler som forbrukeren kan reparere selv. Produktet må ikke demonteres.
- Kontrollera regelbundet att produkten inte är sliten eller skadad. Kontrollera alla skruvar och dra åt dem vid behov.
- Rengör med mild tvällösning och en ren trasa. Skölj bort tvåresten med vatten.
- Ingen del av leksaken kan repareras av konsumenten. Ta inte isär produkten.
- Συχνά επιβλέψτε το προϊόν για φθορά ή ζημιά. Ελέγξτε όλα τα σημεία, τη βίδα και το παξιμάδι και σφίξτε όταν είναι απαραίτητο.
- Για να καθαρίσετε, χρησιμοποιήστε ένα καθαρό πανί, νερό και μαλακό υγρό σαπουνιού. Πλύντε με νερό για να ξεπλύνετε.
- Δεν προμηθεύονται ανταλλακτικά γι' αυτό το προϊόν. Μη το αποσυναρμολογείτε.

**(GB) Consumer Information (F) Service Clients (D) Verbraucherinformation**  
**(NL) Consumenteninformatie (I) Informazioni per l'Acquirente**  
**(E) Servicio de atención al consumidor (DK) Forbrugeroplysninger (P) Informação ao Consumidor**  
**(FI) Yhteystiedot (N) Forbrukerinformasjon**  
**(S) Konsumentinformation (GR) Πληροφορίες για τον Καταναλωτή**

**CANADA**

Questions? 1-800-432-5437. Mattel Canada Inc., 6155 Freemont Blvd., Mississauga, Ontario L5R 3W2; www.service.mattel.com.

**GREAT BRITAIN**

Mattel UK Ltd, Vanwall Business Park, Maidenhead SL6 4UB. Helpline: 01628 500302.

**FRANCE**

Mattel France, 27/33 rue d'Antony, Silic 145, 94523 Rungis Cedex. N° Indigo 0 825 00 00 25 (0,15 € TTC/mn) ou www.allomattel.com.

**DEUTSCHLAND**

Mattel GmbH, An der Trift 75, D-63303 Dreieich.

**ÖSTERREICH**

Mattel Ges.m.b.H., Triester Str. 14, A-2355 Wiener Neudorf.

**SCHWEIZ**

Mattel AG, Monbijoustrasse 68, CH-3000 Bern 23.

**NEDERLAND**

Mattel B.V., Postbus 576, 1180 AN Amstelveen, Nederland, telefoon (020) 5030555.

**BELGIË/BELGIQUE**

Mattel Belgium, Consumentenservice, Trade Mart Atomiumsquare, Bogota 202 - B 275, 1020 Brussels, telefoon (02) 4785941.

**ITALIA**

Mattel Srl., Via Vittorio Veneto 119, 28040 Oleggio Castello, Italy.

**ESPAÑA**

Mattel España, S.A., Aribau 200. 08036 Barcelona. cservice.spain@mattel.com

**SKANDINAVIEN**

Mattel Scandinavia A/S, Ringager 4C, 2. sal, DK-2605 Brøndby.

Mattel Northern Europe A/S., Sinikalliontie 3, 02630 ESPOO, Puh. 0303 9060.

**PORTUGAL**

Mattel Portugal Lda., Av. da República, nº 90/96, 2º andar Fracção 2, 1600-206 Lisboa.

**SVERIGE**

Mattel Sweden, Warfinges Våg 16, S-11251 Stockholm.

**ΕΛΛΑΔΑ**

Mattel AEBE, Ελληνικού 2, Ελληνικό 16777, ΕΛΛΑΔΑ.

**AUSTRALIA**

Mattel Australia Pty. Ltd., 658 Church Street, Locked Bag #870, Richmond, Victoria 3121 Australia. Consumer Advisory Service 1300 135 312.

**NEW ZEALAND**

16-18 William Pickering Drive, Albany 1331, Auckland.

**ASIA**

Mattel East Asia Ltd, Room 1106, South Tower, World Finance Centre, Harbour City, Tsimshatsui, HK, China.

**MALAYSIA**

Diimport & Diedarkan Oleh: Mattel SEA Ptd Ltd. (993532-P) Lot 13.5, 13th Floor, Menara Lien Hoe, Persiaran Tropicana Golf Country Resort, 47410 PJ. Tel: 03-78803817, Fax: 03-78803867.

**MÉXICO**

Importado y distribuido por Mattel de México, S.A. de C.V., Camino a Santa Teresa No. 1040, 7o. Piso, Col. Jardines en la Montaña, Delegación Tlalpan, 14210 México, D.F. R.F.C. MME-920701-NB3. TEL: 59-05-51-00 Ext. 5206.

**CHILE**

Mattel Chile, S.A., Avenida Américo Vespucio 501-B, Quilicura, Santiago, Chile.

**VENEZUELA**

Mattel de Venezuela, C.A., Ave. Mara, C.C. Macaracuay Plaza, Torre B, Piso 8, Colinas de la California, Caracas 1071.

**ARGENTINA**

Mattel Argentina, S.A., Curupaytí 1186, (1607) – Villa Adelina, Buenos Aires.

**COLOMBIA**

Mattel Colombia, S.A., calle 123#7-07 P.5, Bogotá.

**BRASIL**

Mattel do Brasil Ltda. - CNPJ : 54.558.002/0004-72 Av. Tamboré, 1400/1440 Quadra A de 02 a 03 - 06460-000 - Barueri - SP. Atendimento ao Consumidor: 0800 550780.

Fisher-Price, Inc., a subsidiary of Mattel, Inc., East Aurora, New York 14052, U.S.A.  
©2004 Mattel, Inc. All Rights Reserved. ® and ™ designate U.S. trademarks of Mattel, Inc.

Fisher-Price, Inc., une filiale de Mattel, Inc., East Aurora, New York 14052, É.-U.  
©2004 Mattel, Inc. Tous droits réservés. ® et ™ désignent des marques déposées de Mattel, Inc. aux É.-U.