

Barbie

INSTRUCTIONS • MODE D'EMPLOI • ANLEITUNG
ISTRUZIONI • GEBRUIKSAANWIJZING
INSTRUCCIONES • INSTRUÇÕES
ANVISNINGAR • KÄYTTÖOHJE • ΟΔΗΓΙΕΣ

3+ **MATTEL**
X8404-0520

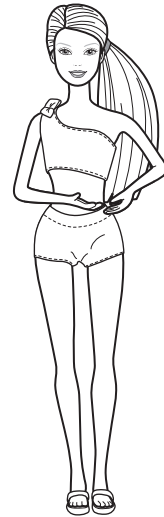
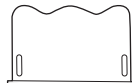
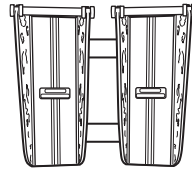
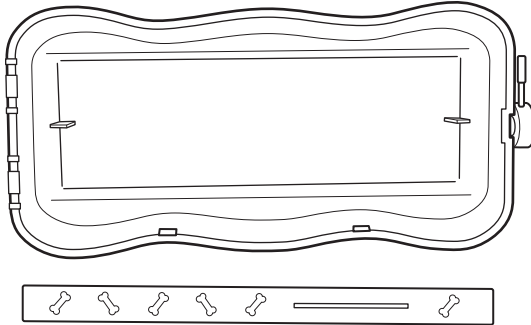

- Contents: Please remove everything from the package and compare to the contents shown here. If any items are missing, please contact your local Mattel office. Keep these instructions for future reference as they contain important information.
- Contient : Retirer tous les éléments de l'emballage et les comparer au contenu illustré ci-contre. Si un élément manque, merci de contacter le Service consommateurs de Mattel. Conserver ce mode d'emploi pour s'y référer en cas de besoin car il contient des informations importantes.
- Inhalt: Bitte alle Teile aus der Verpackung entnehmen und mit der Abbildung vergleichen. Sollten Teile fehlen, wenden Sie sich bitte an die für Sie zuständige Mattel-Filiale zwecks Ersatz. Diese Anleitung bitte für mögliche Rückfragen aufbewahren. Sie enthält wichtige Informationen.
- Contenido: Togliere tutti i componenti dalla scatola e confrontarli con la lista inclusa. Contattare gli uffici Mattel Italia se dovessero mancare dei componenti. Conservare queste istruzioni per riferimento futuro. Contengono importanti informazioni.
- Inhoud: Haal alle onderdelen uit de verpakking en controleer ze aan de hand van de hier afgebeelde inhoud. Als er onderdelen ontbreken, kunt u contact opnemen met de plaatselijke Mattel-vestiging. Bewaar deze gebruiksaanwijzing; kan later nog van pas komen.
- Contenido: recomendamos sacar todo el contenido de la caja e identificarlo con ayuda de

las ilustraciones. Para producto adquirido en España póngase en contacto con el departamento de atención al consumidor de MATTEL ESPAÑA, S.A.: Aribau 200. 08036 Barcelona; Tel: 933067939; cservice.spain@mattel.com; www.service.mattel.com/es. Guardar estas instrucciones para futura referencia, ya que contienen información de importancia acerca del juguete.

- Conteúdo: Retirar o conteúdo da embalagem e compará-lo com a ilustração. Se faltar alguma peça, entre em contacto com a Mattel. Guardar estas instruções para referência futura pois contém informação importante.
- Innehåll: Packa upp allt ur förpackningen och jämför med förteckningen nedan. Om någonting saknas kontakta du din lokala Mattel-representant. Spara de här anvisningarna, de innehåller viktig information.
- Sisältö: Tarkista, että pakkaus sisältää kaikki kuvassa näkyvät osat. Jos jotain puuttuu, ota yhteyttä siihen liikkeeseen, josta tuotteen ostit. Säilytä käyttöohje vastaisen varalle, sillä siinä on tärkeää tietoa.
- Περιεχόμενα: Βγάλτε όλα τα αντικείμενα από τη συσκευασία και συγκρίνετέ τα με τα περιεχόμενα που απεικονίζονται εδώ. Εάν κάποιο από τα κομμάτια λείπει, παρακαλούμε επικοινωνήστε με την εταιρία Mattel. Κρατήστε αυτές τις οδηγίες για μελλοντική χρήση, καθώς περιέχουν σημαντικές πληροφορίες.

WARNING:
CHOKING HAZARD – Small parts.
Not for children under 3 years.

ADVERTENCIA:
PELIGRO DE ASFIXIA. Juguete no recomendado para menores de 3 años. Contiene piezas pequeñas que podrían provocar asfixia en caso de ser ingeridas por el niño/a.

ATTENTION:
DANGER D'ÉTOUFFEMENT
– Petits éléments. Ne convient pas aux enfants de moins de 36 mois.

WARNING: Not suitable for children under 36 months – Small parts

ATTENTION : Ne convient pas aux enfants de moins de 36 mois - Petits éléments.

ACHTUNG: Für Kinder unter 3 Jahren nicht geeignet - Kleinteile.

ATTENZIONE: Non adatto ai bambini di età inferiore a 36 mesi - Contiene pezzi di piccole dimensioni che possono essere aspirati o ingeriti.

WAARSCHUWING: Niet geschikt voor kinderen jonger dan 3 jaar – Kleine onderdelen

ADVERTENCIA: Peligro de atragantamiento. Juguete no recomendado para menores de 3 años, porque contiene piezas pequeñas que podrían provocar asfixia en caso de ser ingeridas o inhaladas por el/la niño/a.

ATENÇÃO: Não recomendável para crianças com menos de 36 meses. Contém peças pequenas capazes de criar risco de asfixia.

VARNING: Ej lämplig för barn under 36 månader - Smådelar - VAROITUS: Ei sovelly alle 3-vuotiaille lapsille – pieniä osia.

ΠΡΟΣΟΧΗ: Ακατάλληλο για παιδιά κάτω των 3 ετών - Περιλαμβάνονται μικρά κομμάτια

©2012 Mattel. All Rights Reserved. Tous droits réservés.

FRONT 1

**Get ready to play! • Préparation au jeu ! • Spielvorbereitung! • Preparati per giocare!
 Maak speelklaar! • ¡Prepárate para jugar! • Preparação! • Gör dig klar att leka!
 Valmistaudu leikkimään! • Προετοιμασία Παιχνιδιού!**

1.

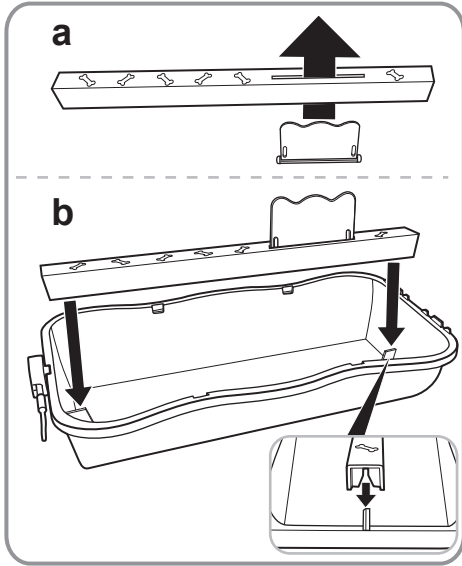

2.

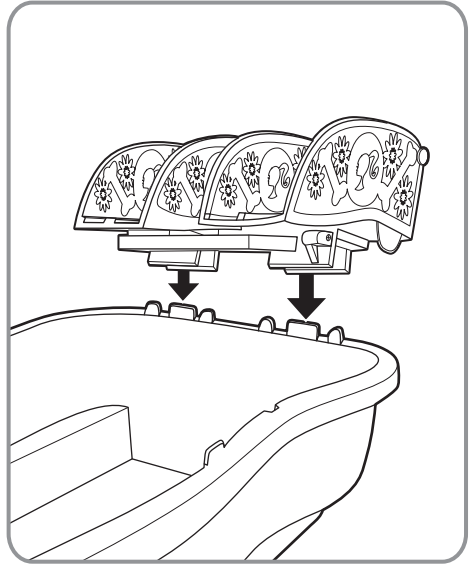

3.

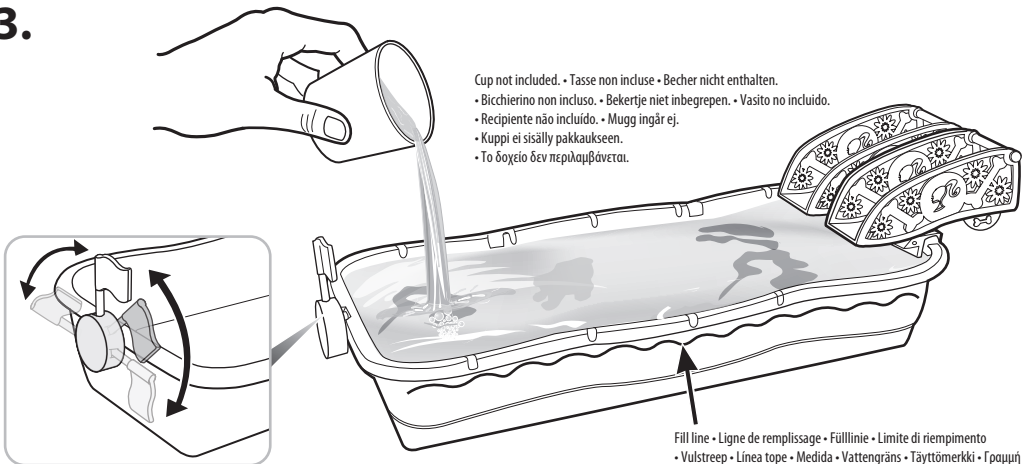

- Cup not included. • Tasse non incluse • Becher nicht enthalten.
- Bicchierino non incluso. • Bekertje niet inbegrepen. • Vasoito no incluido.
- Recipiente não incluso. • Mugg ingår ej.
- Kuppi ei sisälly pakkaukseen.
- Το δοχείο δεν περιλαμβάνεται.

Fill line • Ligne de remplissage • Fülllinie • Limite di riempimento
 • Vultstreep • Línea tope • Medida • Vattengräns • Täyttömerkki • Γραμμή

Overfilling of pool may cause leakage. Water toys sometimes get messy. Protect play surfaces before use. After each use, drain, rinse, clean and dry all items thoroughly before storing. • Ne pas trop remplir la piscine pour éviter les débordements. Les jouets à eau peuvent éclabousser. Protéger les surfaces de jeu avant utilisation. Vider, rincer, laver et sécher soigneusement tous les éléments avant de les ranger. • Ein Überfüllen des Behälters kann dazu führen, dass er leckt. Wasserspielzeuge können spritzen! Die Spielfläche vor dem Spielen abdecken. Nicht auf Oberflächen spielen, die durch Wasser beschädigt werden können. Alle Spielteile nach jedem Gebrauch und vor dem Weglegen gründlich säubern und trocknen. • Non riempire troppo la piscina per evitare le perdite di liquido. I giochi ad acqua a volte creano disordine. Proteggere le superfici di gioco prima dell'uso. Dopo l'uso, svuota, risciacqua, pulisci e asciuga accuratamente tutti i componenti prima di riporli. • Te veel water in het zwembad kan lekkage veroorzaken. Bij het spelen met water kan er nogal eens wat nat worden. Dek voor het spelen het speelgedeelte goed af. Vóór het opbergen alle onderdelen leeg laten lopen, schoonspelen en goed afdrogen. • Atención: no llenar la piscina en exceso ya que el agua podría derramarse y dañar la superficie de juego. Los juguetes que requieren agua pueden ensuciar la superficie de juego. Protegerla antes de empezar a jugar. Limpiar, enjuagar y secar bien todas las piezas después de jugar. • Encher demasiado a piscina pode causar derrame de água. Os brinquedos que requerem a utilização de água podem manchar a área de brincadeira. Proteger a área de brincadeira antes de usar. Depois de cada utilização, lavar, enxaguar, limpar e secar bem todos os acessórios antes de os guardar. • Om poolen överfills kan det orsaka läckage. Det kan bli spill från vattenleksaker. Skydda underlaget före lek. Töm, skölj, tvätta och torka alla delar efter varje användning innan du lägger undan dem för förvaring. • Jos allas on liian täynnä, vettä voi valua yli laidan. Vesileikeistä saattaa syntyä sotkua. Suojaa leikkipaikka ennen leikin aloitusta. Tyhjännä, huuhduta ja kuivaa kaikki osat joka käyttökerran jälkeen ennen kuin panet ne säilöön. • Η υπερχείλιση της πισίνας μπορεί να προκαλέσει διαρροή. Κάποιες φορές τα παιχνίδια με το νερό προκαλούν ακαταστασία. Προστατέψτε την επιφάνεια του παιχνιδιού πριν από τη χρήση. Καθαρίστε και στεγνώστε καλά όλα τα αντικείμενα πριν την αποθήκευσή τους.

**Pups race! • Les chiots font la course ! • Die Hunde schwimmen um die Wette! • Inizia la gara!
 De puppy's houden een zwemwedstrijd! • ¡Los perritos hacen carreras! • Os cãesinhos fazem uma corrida!
 Hundvalparna tävlar mot varandra! • Koirien kilpautintia! • Τα κουταβάρια κάνουν κόντρες!**

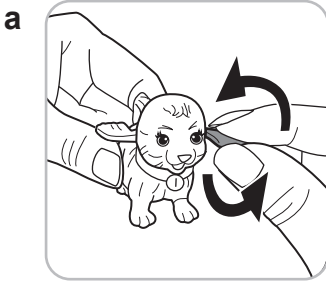

Wind ear backwards 6 times. • Remonter l'oreille vers l'arrière 6 fois.
 • Ziehe die Ohren auf, indem du sie 6 Mal nach hinten drehst. • Gira l'orecchio indietro 6 volte per dare la carica. • Oor 6 slagen naar achteren draaien. • Dar cuerda a la oreja del perrito girándola hacia atrás 6 vueltas completas. • Faz rodar cada orelha para trás 6 vezes. • Vrid örat bakåt 6 gånger. • Kierä korvaa taaksepäin 6 kierrosta. • Κουρδίζετε το αυτί προς τα πίσω 6 φορές.

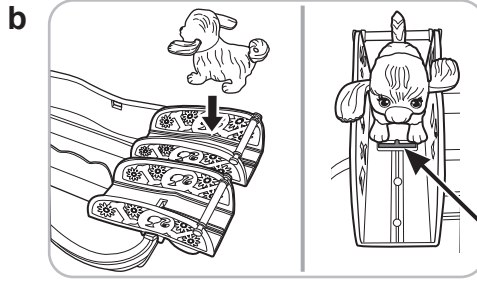

- Starting gate
- Barrière de départ
- Startschranke
- Postazione di partenza
- Starthek
- Línea de salida
- Cancela de partida
- Startlinje
- Lähtöportti
- Πύλη εκκίνησης

Place puppy behind starting gate. • Placer le chiot derrière la barrière de départ • Stelle das Hündchen hinter die Startschranke. • Posiziono il cagnolino sulla postazione di partenza. • Zet de puppy achter het starthek. • Situar el perrito detrás de la línea de salida. • Coloca o cãozinho por detrás da cancela. • Sätt hunden bakom startlinjen. • Laita koiria lähtöportin taakse. • Τοποθετήστε το κουτάβι πίσω από την πύλη εκκίνησης.

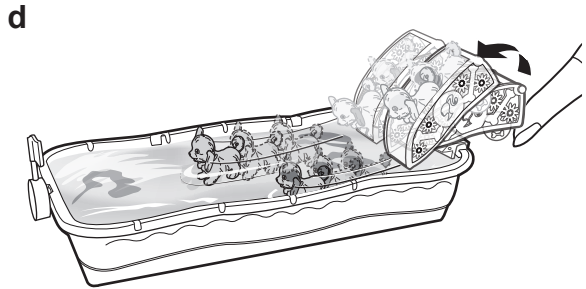
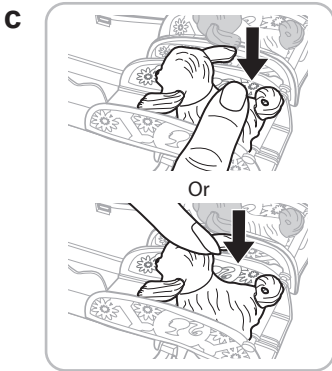

Free swim mode. • Mode nage libre • Freies Schwimmen • Nuoto libero.

Vrij zwemmen. • Para que nade a su aire • Modo livre de natação.

Hundarna simmar fritt. • Vapaata uiskentelua. • Λειτουργία για ελεύθερο κολύμπι.

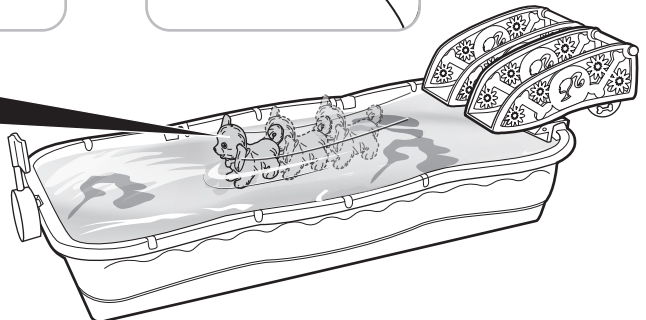
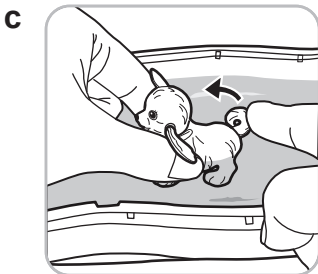
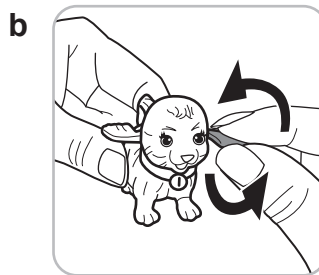
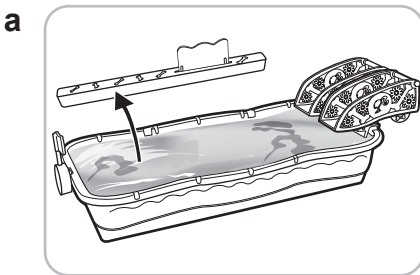

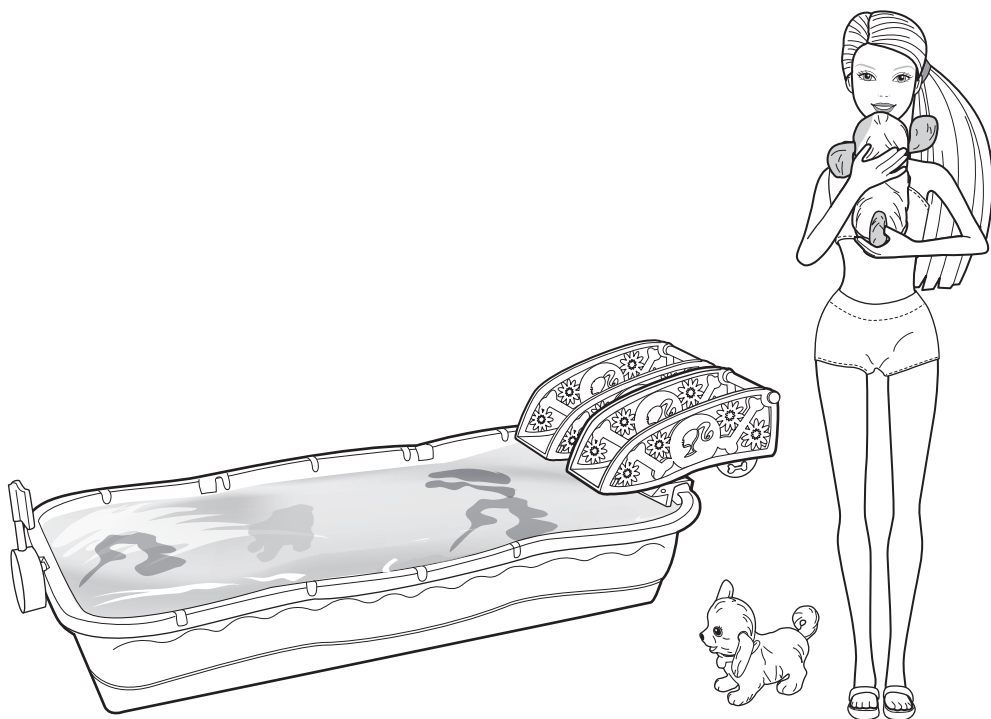

Mattel Canada Inc., Mississauga, Ontario L5R 3W2. You may call us free at/ Composez sans frais le 1-800-524-8697. Mattel Europa B.V., Gondel 1, 1186 MJ Amstelveen, Nederland. Mattel U.K. Ltd., Vanwall Business Park, Maidenhead SL6 4UB. Helpline 01628 500303. Mattel France, Parc de la Cerisaie, 1/3/5 allée des Fleurs, 94263 Fresnes Cedex. N° Cristal 0969 36 99 99 (Numéro non surtaxé) ou www.allomattel.com. Mattel Belgium, Trade Mart, Atomiumsquare, Bogota 202 – B 275, 1020 Brussels. Gratis nummer België: 0800 – 16 936 - Gratis nummer Luxemburg: 800 - 22 784 - Gratis nummer Nederland: 0800 - 262 88 35. Deutschland : Mattel GmbH, An der Trift 75 D-63303 Dreieich. Schweiz: Mattel AG, Monbijousstrasse 68, CH-3000 Bern 23. Österreich: Mattel Ges.m.b.H., Campus 21, Liebermannstraße A01 404, A- 2345 Brunn/Gebirge. Denmark:K.E. Mathiasen A/S, Sintrupvej 12, DK-8220 Brabrand. Tel. +45 89 44 22 00 Sweden: Leksam AB, Brandsviggatan 6, S-262 73 Ängelholm. Tel. +46 431 44 41 00 Norway: Norstar AS, Pindseveien 1, N-3221 Sandefjord. Tel. +47 33 48 74 10 Finland: Norstar OY AB, Suomalaisentie 7, FIN-02270 Espoo. Tel. +358 9 8190 530 Mattel Italy Srl, Via Bracco, 6-MAC 6, 20159 Milano, Italy. Servizio assistenza clienti: Customersrv.italia@mattel.com - Numero verde 800 11 37 11. Mattel España, S.A., Aribau 200. 08036 Barcelona. cservice.spain@mattel.com Tel: 933067939 http://www.service.mattel.com/es. Mattel Portugal Lda., Av. da República, nº 90/96, 2º andar Fração 2, 1600-206 Lisboa. Tel. Número Verde: 800 10 10 71 -consumidor@mattel.com. Mattel AEBE, Ελληνικού 2, 16777 Ελληνικό, Ελλάδα. Mattel Oyuncakçılık Tic. Ltd. Şti., Eski Üsküdar Yolu Erkut Sok. No:2 Üner Plaza Kat:10 34752 İçerenköy İstanbul. Mattel Australia Pty, Ltd., Richmond, Victoria. 3121.Consumer Advisory Service - 1300 135 312. Mattel East Asia Ltd., Room 1106, South Tower, World Finance Centre, Harbour City, Tsimshatsui, HK, China. Diimport dan Diedarkan Oleh: Mattel SEA Ptd Ltd.(993532-P) Lot 13.5, 13th Floor, Menara Lien Hoe, Persiaran Tropicana Golf Country Resort, 47410 PJ. Tel:03-78803817, Fax:03-78803867. Mattel, Inc., 636 Girard Avenue, East Aurora, NY 14052, U.S.A. Consumer Relations 1-800-524-8697. Importado y distribuido por Mattel de México, S.A. de C.V., Miguel de Cervantes Saavedra No. 193, Pisos 10 y 11, Col. Granada, Delegación Miguel Hidalgo, C.P. 11520, México, D.F. R.F.C. MME-920701-NB3. Tels: 59-05-51-00 Ext. 5206 ó 01-800-463-59-89. Mattel Chile, S.A., Avenida Américo Vespucio 501-B, Quilicura, Santiago. Mattel de Venezuela, C.A., RIF J301596439, Ave. Mara, C.C. Macaracuay Plaza, Torre B, Piso 8, Colinas de la California, Caracas 1071. Mattel Argentina, S.A., Curupayti 1186, (1607) - Villa Adelina, Buenos Aires. Mattel Colombia, S.A., calle 123#7-07 P.5, Bogotá. Mattel Perú, S.A., Av. República de Panamá N° 3531, Oficina 1003, San Isidro, Lima, Perú. RUC: 20425853865. Reg. Importador: 01720-10-JUE-DIGESA. Importado por : Mattel do Brasil Ltda.- CNPJ : 54.558.002/0001-20 - Rua Verbo Divino, 1488 - 2º. Andar - 04719-904 - Chácara Santo Antônio - São Paulo - SP - Brasil. Serviço de Atendimento ao Consumidor (SAC): 0800-550780 - sac@mattel.com.

Need Assistance? In the US and Canada, [service.mattel.com](http://www.service.mattel.com) or 1-800-524-8697.

Besoin d'aide? Au Canada et aux États-Unis, visitez le site [service.mattel.com](http://www.service.mattel.com) ou composez le 1 800 524-8697.

¿Necesita ayuda? En los EE.UU. y Canadá, [service.mattel.com](http://www.service.mattel.com) o bien 1-800-524-8697.

En México: 59-05-51-00 Ext. 5206 ó 01 800 463 59 89.

Mattel do Brasil Ltda: Atendimento ao Consumidor (SAC): 0800-550780 - sac@mattel.com.

? SERVICE.MATTEL.COM