



3+



INSTRUCTIONS • MODE D'EMPLOI • ANLEITUNG
ISTRUZIONI • GEBRUIKSAANWIJZING • INSTRUCCIONES
INSTRUÇÕES • ANVISNINGAR • ΚΑΥΤΤΟΗJE • ΟΔΗΓΙΕΣ

Storage • Rangement • Aufbewahrung • Come riporre il giocattolo • Opbergen
Para guardar el juguete • Para guardar • Förvaring • Säilytys • Αποθήκευση

CONTENTS • CONTJENT • INHALT • CONTENUTO • INHOUD
CONTENIDO • CONTEUDO • INNEHÅLL • SISÄLTÖ • Περιεχόμενα

The FCC Flyer is required to be placed inside the packaging.
00007-1849G6

This is a battery-operated product.
Battery Safety Information, WEEE Logo with 2002/96/EC and Recycle Information Flyer is required to be placed inside the packaging.
22L 00001-2908G4

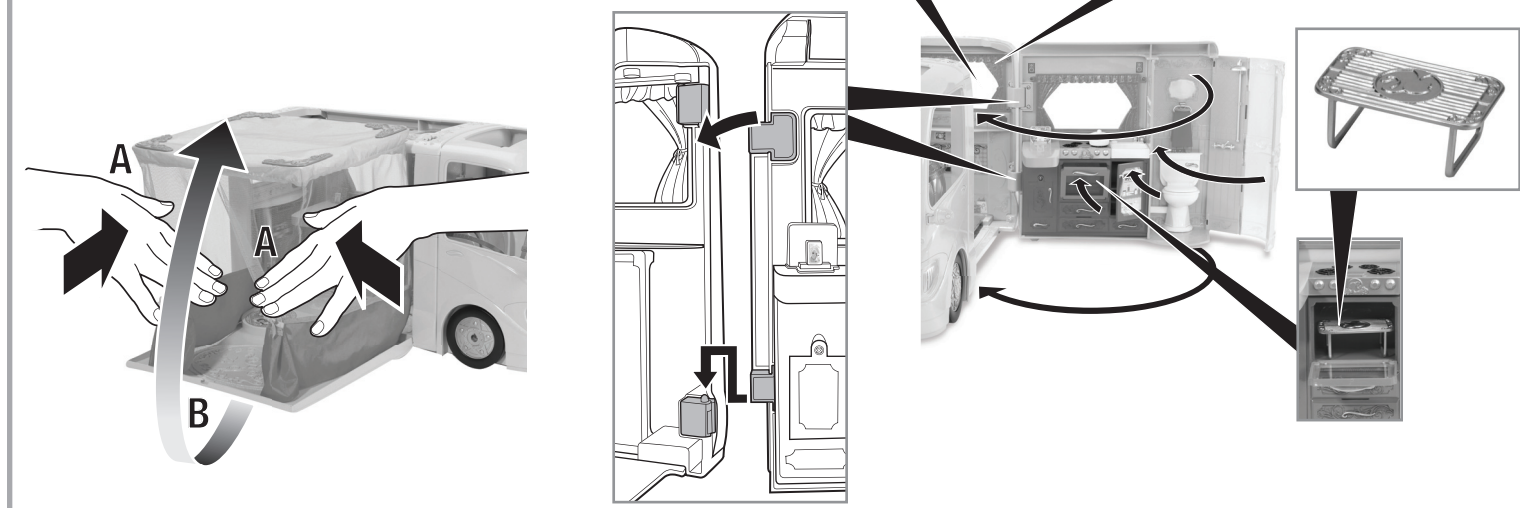
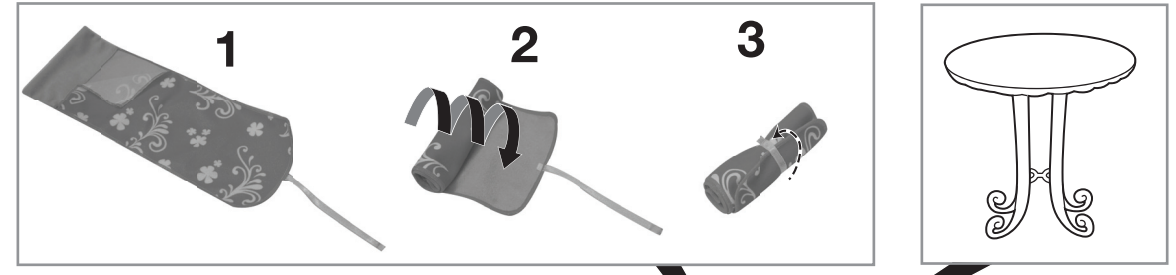
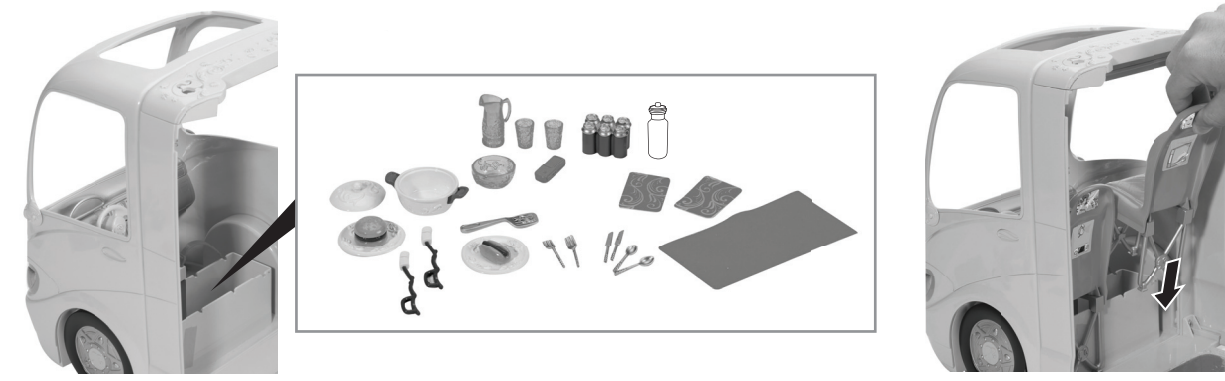

- (A) Push tent into the camper, then (B) flip wall up.
- (A) Pousser la tente dans le camping-car puis relever le mur (B).
- (A) Das Zelt in den Camper schieben, anschließend (B) die Seitenwand hochklappen.
- (A) Spingij la tenda nel camper, poi (B) alza la parete.
- (A) Duw de tent terug in de camper en (B) klap de zijkant terug.
- (A) Empujar la tela de la tienda para meterla en la caravana y luego (B) levantar la pared.
- (A) Empurrar a tenda para dentro da caravana, e depois levantar a parede (B).
- (A) Tryck in tältet i husbilen och (B) fäll sedan upp väggen.
- (A) Τυπώνά τείττα ασυτοαυτοον, (B) ja nostá seiná ylös.
- (A) Πιέστε την σκηνή μέσα στο τροχόσπιτο και κλείστε (B) την πόρτα.



- Requires 3 "AAA" (LR03) batteries, not included. Please remove everything from the package and compare to the contents shown here. If any items are missing, please contact your local Mattel office. Keep these instructions for future reference as they contain important information.
- Fonctionne avec 3 piles alcalines "AAA" (LR03), non fournies. Retirer tous les éléments de l'emballage et les comparer au contenu illustré ci-contre. Si un élément manque, merci de contacter le service consommateurs de Mattel. Conserver ce mode d'emploi pour s'y référer en cas de besoin car il contient des informations importantes.
- 3 Batterien AAA (LR03) erforderlich, nicht enthalten. Bitte alle Teile aus der Verpackung entnehmen und mit der Abbildung vergleichen. Sollten Teile fehlen, wenden Sie sich bitte an die für Sie zuständige Mattel-Filiale zwecks Ersatz. Diese Anleitung bitte für mögliche Rückfragen aufbewahren. Sie enthält wichtige Informationen.
- Richiede 3 pile alcaline formato mini stilo "AAA" (LR03), no incluse. Togliere tutti i componenti dalla scatola e confrontarli con la lista inclusa. Contattare gli uffici Mattel locali se dovessero mancare dei componenti. Conservare queste istruzioni per riferimento futuro. Contengono importanti informazioni.
- Werkt op 3 "AAA" (LR03) batterijen (niet inbegrepen). Haal alle onderdelen uit de verpakking en controleer ze aan de hand van de hier afgebeelde inhoud. Als er onderdelen ontbreken, kunt u contact opnemen met de plaatselijke Mattel-vestiging. Bewaar deze gebruiksaanwijzing; kan later nog van pas komen.
- Funciona con 3 pilas AAA/LR03, no incluidas. Recomendamos sacar todas las piezas de la caja e identificarlas con ayuda de las ilustraciones. Para producto adquirido en España póngase en contacto con el departamento de atención al consumidor de MATEL ESPAÑA, S.A.: Aribau 200, 08036 Barcelona, Tel: 902.20.30.10; cservice.spain@mattel.com; www.service.mattel.com/es. Guardar estas instrucciones para futura referencia, ya que contienen información de importancia acerca de este producto.
- Funciona com 3 pilhas "AAA" (LR03), não incluídas. Retirar o conteúdo da embalagem e comparar com a ilustração. Se faltar alguma peça, por favor entre em contacto com a Mattel. Guardar estas instruções para referência futura pois contém informação importante.
- Kräver 3 AAA-batterier (LR03) (ingår ej). Packa upp allt ur förpackningen och jämför med förteckningen. Om någonting saknas kontakta du ditt lokala Mattel-kontor. Spara de här anvisningarna, de innehåller viktig information.
- Lelulun tarvitaan 3 AAA(LR03)-paristoa (ei mukana pakkauskassa). Tarkista, että pakkauskassa on mukana kaikki, mitä kuvassa näkyy. Jos jotain puuttuu, ota yhteys siihen liikkeeseen, josta lelut ostit. Säilytä käyttöohje vastaisen varalle, sillä siinä on tärkeää tietoa.
- Απαιτούνται 3 αλκαλικές μπαταρίες "AAA" (δεν περιλαμβάνονται). Βγάτε όλα τα αντικείμενα από τη συσκευασία και συγκρινετέ τα με τα περιεχόμενα που απεικονίζονται εδώ. Εάν κάποιο από τα κομμάτια λείπει, παρακαλούμε επικοινωνήστε με την εταιρία Mattel. Κρατήστε αυτές τις οδηγίες για μελλοντική χρήση, καθώς περιέχουν σημαντικές πληροφορίες.

WARNING: CHOKING HAZARD - Small parts. Not for children under 3 years.

ADVERTENCIA: PUEDE CAUSAR ASFIXIA. No recomendable para menores de 3 años. Contiene piezas pequeñas que podrían provocar asfixia en caso de ser ingeridas por el niño/a.

ATTENTION: NE CONVIENT PAS aux enfants de moins de 36 mois. Petits éléments détachables susceptibles d'être avalés.

Not suitable for children under 36 months - Contains small parts. • Ne convient pas aux enfants de moins de 36 mois. Petits éléments détachables susceptibles d'être avalés. • Nicht für Kinder unter 3 Jahren geeignet. Enthält verschluckbare Kleinteile. • Non adatto ai bambini di età inferiore a 36 mesi - Contiene pezzi di piccole dimensioni che possono essere aspirati o ingeriti. • Niet geschikt voor kinderen jonger dan 3 jaar. Bevat kleine onderdelen. • Juguete no recomendado para menores de 3 años. • Contiene piezas pequeñas que podrían provocar asfixia en caso de ser ingeridas por el niño/a. • ATENÇÃO: Não é indicado para crianças com menos de 36 meses por conter peças pequenas capazes de criar risco de asfixia. • Ölmäpligt för barn under tre år - Innehåller små delar. • Uegnet til børn under 3 år - Smådele. • Anbefales ikke for børn under 36 måneder. Smådele. • Ei sovi alle 3-vuotiaalle - Sisältää pieniä osia. • Περιλαμβάνονται μικρά αντικείμενα. Ακατάλληλο για παιδιά κάτω των 3 ετών.

Need Assistance? In the US and Canada, service.mattel.com or 1-800-524-8697, M-F 9AM - 7PM or Sat. 11AM - 5PM ET.
 Besoin d'aide? Au Canada et aux États-Unis, visitez le site service.mattel.com ou composez le 1 800 524-8697, du lundi au vendredi, de 9 h à 19 h, HNE.
 ¿Necesita ayuda? En los EE.UU. y Canadá, service.mattel.com o bien 1-800-524-8697, L-V 9 a.m. - 7 p.m., fuero horario del Este. En México: 99-05-51-00, Ext. 5026 o 01 800 463 99 80, L-V 9 a.m. - 4 p.m.
 Mattel do Brasil Ltda. Atendimento ao Consumidor: SAC 0800550780
? SERVICE.MATTEL.COM

Mattel Canada Inc., Mississauga, Ontario L5R 3W2. You may call us free at/ Composez sans frais le 1-800-524-8697. • Mattel U.K. Ltd., Vanwall Business Park, Maidenhead, SL6 4UB. Helpline 01628 500303. • Mattel France, 27/33 rue d'Antony, BP60145, 94523 Rungis Cedex 11° Cristal 0969 36 99 99 (Numéro non surtaxé) ou www.allmattel.com. • Mattel B.V., Postbus 576, 1180 AN Amstelveen, Nederland. 0800 - 2628835. • Mattel Belgium, Trade Mart, Atomiumsquare, Bogota 202 - B 275, 1020 Brussels. • Grátis number België: 0800 - 16 936 - Grátis nummer Luxemburg: 800 - 22 784 - Grátis nummer Nederland: 0800 - 262 88 35. • Deutschland 1, Libermannstraße A01 404, 2345 Brunn/Gröbeich. • Schweiz: Mattel AG, Monbijoustrasse 68, CH-3000 Bern 23. • Österreich: Mattel Ges.m.b.H., Campus 21, Libermannstraße A01 404, 2345 Brunn/Gröbeich. • Mattel Scandinavia A/S, Ringager 4C, DK-2605 Brøndby. • Mattel Northern Europe A/S, Sinikallontie 9, 02630 ESPOO, Puh. 010 821 6600. • Mattel Italy Srl, Centro Direzionale Maciachini, Via Benigno Crespi 19/C, 20159 Milano. Servizio assistenza clienti: Customersrv.italia@mattel.com - Numero verde 800 11 37 11. • Mattel España, S.A., Aribau 200, 08036 Barcelona. cservice.spain@mattel.com Tel: 902.20.30.10 <http://www.service.mattel.com/es>. • Mattel Portugal Lda., Av. da República, nº 90/96, 2º andar Fracção 2, 1600-206 Lisboa. Tel. Número Verde: 800 10 10 71 consumidor@mattel.com. • Mattel AEBE, Ελληνικό, Ελλάδα. • Mattel Australia Pty., Ltd., Richmond, Victoria. 3121.Consumer Advisory Service - 1300 135 312. • Mattel East Asia Ltd., Room 1106, South Tower, World Finance Centre, Harbour City, Tsimshatsui, HK, China. • Diimportasi & Diedarkan Oleh: Mattel SEA Ptd Ltd.(993532-P) Lot 13.5, 13th Floor, Menara Lien Hoe, Persiaran Tropicana Golf Country Resort, 47410 PJ. Tel:03-78803817, Fax:03-78803867. • Mattel, Inc. 636 Girard Avenue, East Aurora, NY 14052. U.S.A. Consumer Relations 1-800-524-8697. • Importado y distribuido por Mattel de México, S.A. de C.V., Insurgentes Sur # 3579, Torre 3, Oficina 601, Col. Tlalpan, Delegación Tlalpan, C.P. 14020, México, D.F. R.F.C. MMC-920701-NB3. Telex.: 59-05-51-00 Ext. 5206 ó 01-800-463-59-89. • Mattel Chile, S.A., Avenida Américo Vespucio 501-B, Quilicura, Santiago. • Mattel de Venezuela, C.A., RIF: J01596499, Ave. Mara, C.C. Macaracuay Plaza, Torre B, Pico 3, Colinas de la California, Caracas 1071. • Mattel Argentina, S.A., Curupaytí 1186, (1607) - Villa Adelina, Buenos Aires. • Mattel Colombia, S.A. calle 123#7-07 P.5, Bogotá. • Importado por: Mattel do Brasil Ltda. - CNPJ: 54.558.002/0008-04 - Av. Tenente Marques, 1246 - Sala 02 - 2º Andar - 07770-000 - Polvilho - Cajamar - SP - Brasil Serviço de Atendimento ao Consumidor (SAC): 0800-550780 - sac@mattel.com.

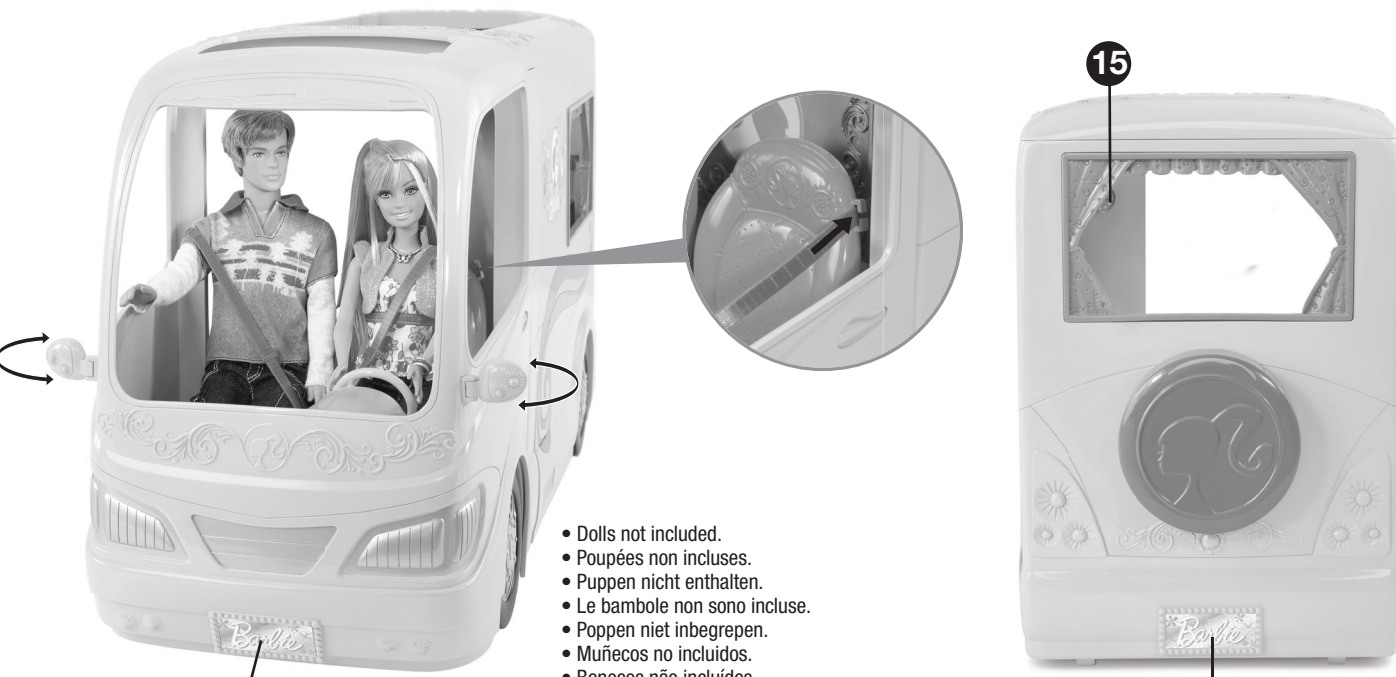
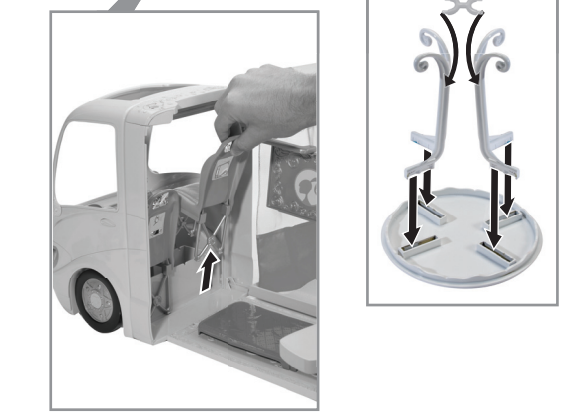

- Dolls not included.
- Poupées non incluses.
- Puppen nicht enthalten.
- Le bambole non sono incluse.
- Poppen niet inbegrepen.
- Muñecos no incluidos.
- Bonecos não incluídos.
- Dockor ingår ej.
- Pakkauskassa ei ole mukana nukkeja.
- Οι κούκλες δεν περιλαμβάνονται.

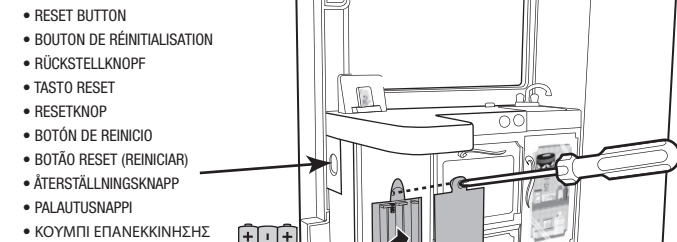

- RESET BUTTON
 - BOUTON DE RÉINITIALISATION
 - RÜCKSTELLKNOPF
 - TASTO RESET
 - RESETKNOP
 - BOTÓN DE REINICIO
 - BOTÃO RESET (REINICIAR)
 - ÄTERSTÄLLNINGSKNAPP
 - PALAUTUSNAPPI
 - ΚΟΥΜΠΙ ΕΠΑΝΕΚΚΙΝΗΣΗΣ
- BATTERY REPLACEMENT: Use a Phillips head screwdriver (not included) to open battery door. Insert 3 "AAA" (LR03) batteries as shown. For longer life use only alkaline batteries. Replace battery door and screw closed. Dispose of batteries safely. If abnormal operation occurs, press the reset button. Replace batteries when sounds become garbled or faint or lights dim.
- REMPLACEMENT DES PILES : Dévisser le couvercle du compartiment des piles avec un tournevis cruciforme (non fourni). Insérer 3 piles "AAA" (LR03) comme illustré. Utiliser uniquement des piles alcalines pour une durée de vie plus longue. Remplacer le couvercle du compartiment des piles et le revisser. Jeter les piles usées dans un conteneur réservé à cet usage. En cas de dysfonctionnement, appuyer sur le bouton de réinitialisation. Remplacer les piles lorsque les sons deviennent inaudibles, faibles ou lorsque les lumières baissent.
- ERSETZEN DER BATTERIEN: Die Batterieabdeckung mit einem Kreuzschlitzschraubenzieher (nicht enthalten) aufschrauben und beiseite legen. 3 Batterien AAA (LR03) wie dargestellt einlegen. Für optimale Leistung und längere Lebensdauer nur Alkali-Batterien verwenden. Die Batterieabdeckung wieder einsetzen, und die Schraube festziehen. Batterien sicher und vorschriftsgemäß entsorgen. Bei unregelmäßiger Funktion den Rückstellknopf drücken. Die Batterien ersetzen, wenn die Lichter schwächer werden oder die Geräusche verzerrt klingen bzw. schwächer werden.
- SOSTITUZIONE DELLE PILE: Con un cacciavite a stella (non incluso) aprì lo sportello dello scomparto pile.

Inserisci 3 pile alcaline formato mini stilo "AAA" (LR03) (come illustrato). Usa pile alcaline per una maggiore durata. Rimetti lo sportello e stringi la vite. Eliminare le pile con la dovuta cautela. Premi il tasto reset nel caso in cui il giocattolo non dovesse funzionare regolarmente. Sostituisci le pile nel caso in cui i suoni dovessero risultare incomprensibili o le luci dovessero affievolirsi.

- VERVANGEN VAN DE BATTERIJEN: Open het batterijklepje met een kruisvoorschroevendraaier (niet inbegrepen). Plaats 3 "AAA" (LR03) batterijen zoals afgebeeld. Gebruik uitsluitend alkalinebatterijen; deze gaan langer mee. Zet het batterijklepje weer op z'n plaats en schroef dicht. Batterijen inleveren als KCA. Als het speelgoed niet goed werkt, even op de resetknop drukken. Vervang de batterijen als het geluid zwakker wordt of vervormd gaat klinken of als de lichtjes zwakker worden.
- SUSTITUCIÓN DE LAS PILAS: desatornillar la tapa del compartimento de las pilas con un destornillador de estrella (no incluido) y abrirlo. Introducir tres pilas AAA/LR03 en el compartimento, tal como muestra el dibujo. Recomendamos utilizar exclusivamente pilas alcalinas. Las pilas no alcalinas pueden afectar el funcionamiento de este juguete. Volverlo a tapar y atornillar la tapa. Desechar las pilas gastadas en un contenedor de reciclaje de pilas. Si el juguete no funciona bien, pulsar el botón de reinicio. Si los sonidos suenan levemente, las luces se iluminan débilmente, o ninguno de los dos funciona, sustituir las pilas gastadas del juguete.
- SUBSTITUIÇÃO DAS PILHAS: Usar uma chave de fendas Phillips (não incluída) para abrir a tampa do compartimento de pilhas. Instalar 3 pilhas "AAA" (LR03) conforme mostrado. Para um funcionamento mais duradouro, usar apenas pilhas alcalinas. Voltar a colocar a tampa do compartimento de pilhas e aparafusar. Colocar as pilhas gastas em local apropriado. Se ocorrer funcionamento anormal, pressionar o botão "reset". Substituir as pilhas se os sons saírem fracos ou distorcidos, ou se as luzes enfraquecerem.
- BATTERIBYTE: Öppna batterifacket med hjälp av en stjärnskruvmejsel (ingår ej). Sätt i 3 nya AAA-batterier (LR03) som bilden visar. Alkaliska batterier håller längre. Sätt tillbaka locket till batterifacket och skruva fast det. Avfallshanterna batterierna på ett miljövänligt sätt. Om leksaken inte fungerar som den ska, tryck på återställningsknappen. Byt ut batterierna när ljudet förvrängs eller om ljuset blir försvagat.
- PARISTOJEN VAIHTO: Avaa paristokotelon kansi ristipääruuvimeisselillä (ei mukana pakkauksessa). Aseta 3 AAA(LR03)-paristoa kuvan mukaisesti. Suosittelemme pitkäkestoisia alkaliparistoja. Pane kansi takaisin paikalleen ja ruuvaa se kiinni. Hävitä paristot asianmukaisesti. Jos luekka toimia oudosti, paina palautusnap-pia. Kun äänet vääristyvät tai vaimenevat tai valot himmenevät, vaihda paristot.
- ΑΝΤΙΚΑΤΑΣΤΑΣΗ ΜΠΑΤΑΡΙΩΝ: Χρησιμοποιήστε σταυροκατσάβιδο (δεν περιλαμβάνεται) για να ανοίξετε το πορτάκι της θήκης των μπαταριών. Τοποθετήστε 3 καινούριες αλκαλικές μπαταρίες AAA, όπως απεικονίζεται. Χρησιμοποιείτε μόνο αλκαλικές μπαταρίες για μεγαλύτερη διάρκεια λειτουργίας. Τοποθετήστε ξανά το πορτάκι της θήκης των μπαταριών και βιδώστε. Παρακαλούμε πετάτε τις παλιές μπαταρίες στους ειδικούς κάδους ανακύκλωσης. Σε περίπτωση προβλήματος στη λειτουργία πατήστε το κουμπί επανεκκίνησης. Αντικαταστήστε τις μπαταρίες όταν οι ήχοι ή τα φώτα αρχίσουν να εξασθενούν.

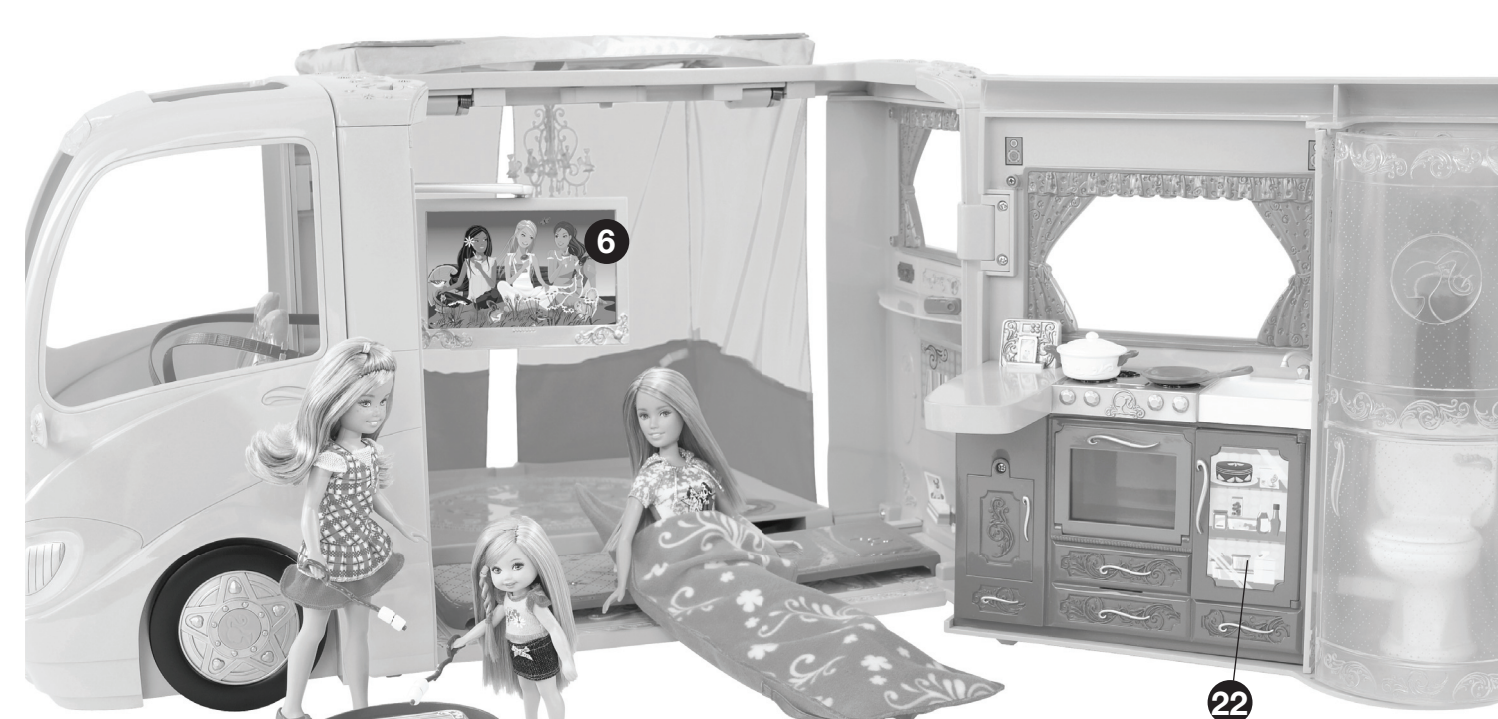
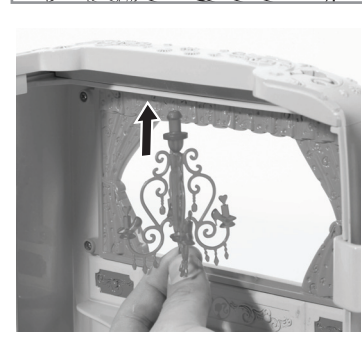
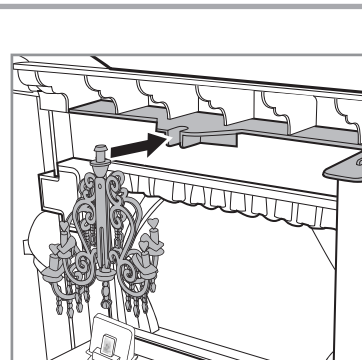
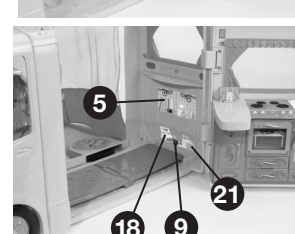
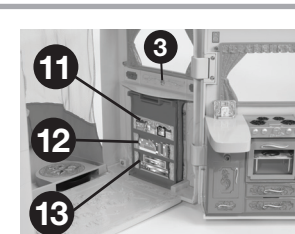
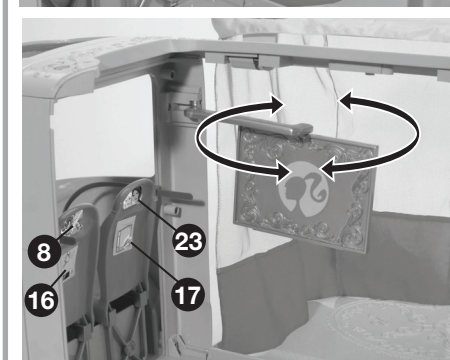
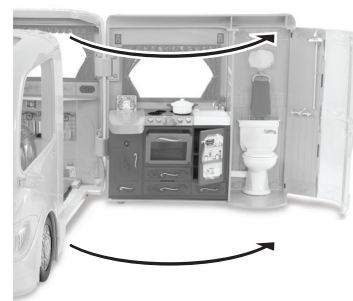

- Dolls not included. • Poupées non incluses. • Puppen nicht enthalten. • Le bambole non sono incluse. • Poppen niet inbegrepen. • Muñecos no incluidos. • Bonecos não incluídos. • Dockor ingår ej. • Pakkauksessa ei ole mukana nukkeja. • Οι κούκλες δεν περιλαμβάνονται.

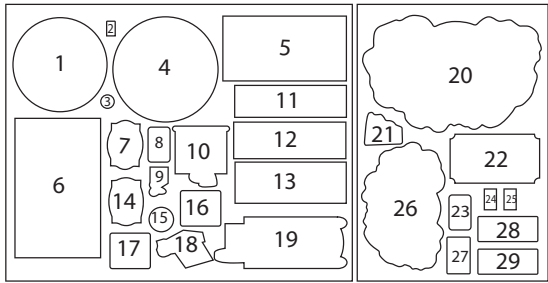

- Apply labels by number as shown.
- Coller les autocollants en suivant les numéros indiqués.
- Die Aufkleber wie dargestellt den Nummern nach anbringen.
- Applica gli adesivi seguendo la numerazione come indicato.
- Plak de stickers op nummer op zoals afgebeeld.
- Pegar los adhesivos según la numeración indicada.
- Aplicar os autocolantes seguindo a numeração mostrada.
- Sätt fast dekalerna efter numreringen enligt bilderna.
- Kiinnitä tarrat numeroiden osoittamiin paikkoihin.
- Κολλήστε τα αυτοκόλλητα σύμφωνα με τους αριθμούς, όπως απεικονίζεται.

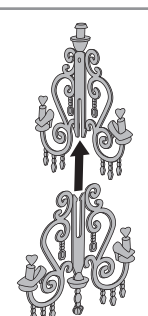

- Dolls not included.
- Poupées non incluses.
- Puppen nicht enthalten.
- Le bambole non sono incluse.
- Poppen niet inbegrepen.
- Muñecos no incluidos.
- Bonecos não incluídos.
- Dockor ingår ej.
- Pakkauksessa ei ole mukana nukkeja.
- Οι κούκλες δεν περιλαμβάνονται.

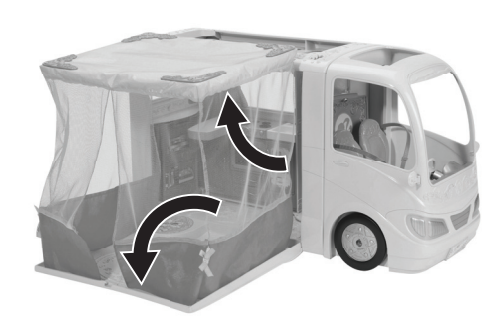

- Slide lever RIGHT to open. • Faire glisser le levier à DROITE pour ouvrir. • Den Hebel zum Öffnen nach RECHTS schieben. • Sposta la leva verso DESTRA per aprire. • Schuif hendel naar RECHTS om te openen. • Deslizar hacia la DERECHA. • Mover a alavanca PARA A DIREITA para abrir. • Dra knappen till HÖGER för att öppna. • Τυπνήνί νίρνα ΟΙΚΕΑΛΛΕ, νίν σίρνεσείν άυκεία.
- Σύρετε το μοχλό προς τα ΔΕΞΙΑ για να ανοίξει η πόρτα.

- Pop up tent! • La tente apparaît! • Das Zelt aufklappen! • La tenda si apre automaticamente! • Pop-up tent! • ¡Tienda desplegable! • Abrier a tenda! • Fäll ut tältet! • Itsestään avautuva teltta! • Σκηνή που ανοίγει αυτόματα!

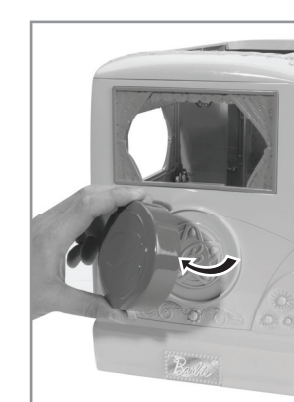

- REAL SOUNDS! (A) Press for music, press again for outdoor sounds. (B) Press to hear sizzling sounds. (C) Push handle to hear a Whoosh!
- VRAIS SONS! (A) Appuyer pour activer la musique, appuyer de nouveau pour entendre des sons de l'extérieur. (B) Appuyer pour entendre des grésillements. (C) Appuyer sur la poignée pour entendre "Whoosh!"
- REALISTISCHE GERÄUSCHE! (A) Drücken, um Musik zu aktivieren, erneut drücken, um Umgebungsgeräusche zu aktivieren. (B) Drücken, um Brutzlergeräusche zu aktivieren. (C) Den Hebel drücken, um ein Spülgeräusch zu aktivieren!
- VERI SUONI! (A) Premi per attivare la musica, premi di nuovo per attivare i suoni dell'aria aperta. (B) Premi per sentire il rumore dei fornelli! (C) Premi la maniglia per sentire lo sciacquone!

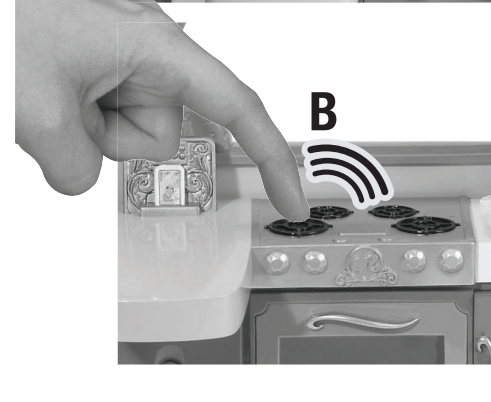

- ALLERLEI GELUIDEN! (A) Druk nogmaals voor buitengeluiden. (B) Druk op de hendel voor bakgeluiden. (C) Druk op de hendel voor geluid van een doorspoelende wc!
- ¡SONIDOS MUY REALES! (A) Apretar donde indica la imagen para oír música y volver a apretar para oír sonidos de "la naturaleza". (B) Apretar donde indica la imagen para oír un chisporroteo. (C) Apretar la palanca de la taza de WC para oír sonido de "tirar la cadena".
- SONS REAIS! (A) Pressionar para activar a música, pressionar outra vez para sons do exterior. (B) Pressionar para activar os sons do fogão. (C) Pressionar a alavanca para activar os sons do autoclismo!
- RIKTIGA LJUD! (A) Tryck för att sätta igång musik, tryck igen för att starta utomhusljud. (B) Tryck för att sätta igång fräsljud. (C) Tryck på handtaget så hörs en spolning!
- AITOJA ÄÄNIÄ! (A) Paina, niin kuuluu luonnon ääniä. (B) Paina, niin kuuluu paistoleivyn sähinää. (C) Paina kahvaa, niin kuuluu vessan vetämisen ääni!
- ΑΛΗΘΙΝΟΙ ΗΧΟΙ! (A) Πατήστε για μουσική, πατήστε ξανά για ήχους φύσης. (B) Πατήστε για ήχους μαγειρέματος. (C) Πατήστε το μοχλό για να ακούσετε το καζανάκι.

